

SALUS[®]

CONTROLS

FC600



Bedienungsanleitung

1. Einführung	4
1.1. Produktkonformität	4
1.2. Sicherheitsinformationen	4
1.3. Produkt Übersicht	4
2. Bedienungsanleitung (Offline Mode)	5
2.1. Funktionsweise	5
2.2. Tasten Funktionen	5
2.3. LCD Display Symbol Bezeichnung	6
2.4. Inbetriebnahme	8
2.5. Temperatur Sollwerte	9
2.6. Lüfter Regelung.....	10
2.7. Auswahl der Betriebsart.....	11
2.8. Weitere Funktionen der Modustaste	14
2.8.1. Einstellen von Datum und Uhrzeit	15
2.8.2. Zeitschaltpläne erstellen	16
2.8.3. Offset Funktion - Raumtemperaturanpassung	19
2.9. Weitere Funktionen	19
2.9.1. Frostschutz.....	19
2.9.2. Tastensperre	20
2.9.3. Filterwechsel Service Erinnerung	20
2.9.4. Fehler Codes	20
2.10. STANDBY Modus	21
3. Bedienungsanleitung (Online Mode)	22
3.1. Schnellübersicht.....	22
3.2. App Bildschirm Symbol Bezeichnung.....	23
3.3. Ändern des Gerätenamens.....	24
3.4. Temperatur Sollwert	24
3.5. Heizen/Kühlen Auswahl.....	25
3.6. Betriebs Status	26
3.6.1. Zeitschaltplan	26
3.6.2. Handbetrieb	26
3.6.3. Eco Mode/Sparmodus	27
3.6.4. STANDBY Modus	28
3.7. Einstellung eines Zeitplans für den Thermostat	29
3.8. Lüfter Regelung	31
3.9. Tastensperre	31
3.10. Anwesenheitssensor	32
3.11. Fensterzuordnung Funktion.....	32
3.12. Identifizierungs Funktion	33
3.13. Pin/Unpin des Thermostats auf der App Oberfläche	33
3.14. Service Einstellungen	34
3.15. Verwenden/Hinzufügen von OneTouch Regeln	35
4. Installations Anleitung	36
4.1. Lieferumfang.....	36
4.2. Korrekte Positionierung des Thermostats	36
4.3. Anwendungsbeispiele	37
4.4. Anschlußplan.....	40
4.5. Funktion von T1 und T2 entsprechend der Parametereinstellung	41

4.6. Wandmontage	43
4.7. Online Mode (mit einer Internetverbindung)	45
4.8. Installationsparameter	49
4.8.1. Im Offline Modus (ohne Internetverbindung)	49
4.8.2. Umschaltung nicht programmierbar/programmierbar des Thermostat	49
4.8.3. Im Online Modus (mit Hilfe der App)	50
4.9. Komplette Parameter Liste	50
4.10. Umschaltung vom Offline-Modus zum Online-Modus	59
4.11. Reset / Zurücksetzen auf Auslieferungszustand	61
4.12. Reinigung und Wartung	62
4.13. Technische Informationen	62
4.14. Gewährleistung	63

1. Einführung

1.1 . Produktkonformität

Dieses Produkt entspricht den grundlegenden Anforderungen und anderen relevanten Bestimmungen der Richtlinien 2014/30/EU, 2014/35/EU, 2014/53/EU und 2011/65/EU. Der vollständige Text der EU-Konformitätserklärung ist unter folgender Internetadresse zu finden: www.saluslegal.com.

1.2. Sicherheitsinformationen

Verwendung gemäß den Vorschriften. Nur für den Innenbereich. Halten Sie die Raumthermostate Ausrüstung vollständig trocken. Reinigen Sie diese ausschließlich mit einem trockenen Tuch.

1.3. Produkt Übersicht

Der Fan Coil-Thermostat (FC600) ist ein komplexes Gerät, mit dem Sie Ihre Raumtemperatur und die Lüftergeschwindigkeit in einer Vielzahl von Konfigurationen steuern können. Er kann an ein 2- oder 4-Rohrsystem angeschlossen und mit mehreren Sensoren (Präsenz Sensoren, Fenstersensoren, Rohrsensoren) verbunden werden, wodurch die Qualität und Geschwindigkeit des Temperaturmanagements in Ihrem Haus, Büro, Hotel usw. erhöht wird. Es kann mit einer Vielzahl von verschiedenen Geräten wie Gebläsekonvektoren, Zentralheizungskessel, Elektroheizungen und vielen anderen Geräten verwendet werden.

Die komplexe Struktur des Geräts ermöglicht es Ihnen, unabhängige Zeitpläne auf wöchentlicher oder täglicher Basis zu erstellen, je nach Ihren Vorlieben und Bedürfnissen. Es verfügt über vielfältige Möglichkeiten der Arbeitskonfiguration und kann sowohl im Offline- als auch im Online-Modus gesteuert werden. Außerdem kann der Thermostat im Eco-Modus arbeiten, was eine Einsparung von Ressourcen und Geld gewährleistet.

Funktionsübersicht

- Steuerung von 2/4-Rohr-Gebläsekonvektoren
- Vielfältige Konfigurationsmöglichkeiten
- Großes LCD-Display
- Raumtemperatur halten über eingebauten Temperaturfühler oder externen Raumtemperatur-/Abluft Temperaturfühler
- Programmiermöglichkeiten: 5+2 (5 Tage gleich + 2 Tage gleich); Individueller Tag jede Woche; Alle 7 Tage gleich
- ECO mode / Spar Modus
- Lüfterdrehzahl Schnell/Mittel/Langsam-Steuerung (automatisch oder manuell)
- Erweiterte Funktionen zur Lüftersteuerung (Lüfter Start/Stop, Verzögerung, Handbetrieb oder je nach Heiz-/Kühlbedarf kontinuierlich)
- Automatischer Frostschutz
- Konfigurierbare Eingänge (Präsenzmelder oder Temperatur)
- Vielfältige Installationsmöglichkeiten
- SPAN oder TPI-Temperaturregelalgorithmus
- Lokale Bedienung oder Fernbedienung über SmartHome App (Zubehör erforderlich)
- Drahtlose Software-Aktualisierung durch UG600 (Zubehör erforderlich)
- Benachrichtigung über verschmutzte Filter
- Benutzereinstellungen werden gespeichert und nach einem Stromausfall wiederhergestellt
- Tastensperre Funktion

Der Thermostat kann sowohl online als auch offline eingesetzt werden. Der Thermostat kann online mit dem Universal-Gateway UGE600 (separat erhältlich) gekoppelt werden, wobei er mit der Smart Home App kompatibel ist und mit anderen Smart Home-Geräten wie Fenster-/Türsensoren, Smart Plugs und Smart Buttons kommuniziert. Sie können den Thermostat auch ohne die App verwenden. Es kann als eigenständiges Gerät betrieben werden.





2. Bedienungsanleitung (Offline Mode)

2.1. Funktionsweise



Der FC600 ist für die Temperaturregelung in Räumen mit Heiz- und Kühlgebläsekonvektoren, Warmwasserbereitern und Umluftheizung Boden- auslass vorgesehen. Er kann 2 Ventile steuern (in 2 Rohr Systemen steuert der V1-Eingang die Heizung und Kühlung, in 4 Rohr Systemen steuert V1 die Heizung und V2 die Kühlung). Der FC600 kann auch die Geschwindigkeit der Lüfter in 3 Stufen steuern: langsam, mittel oder schnell, um die Raumtemperatur zu halten.



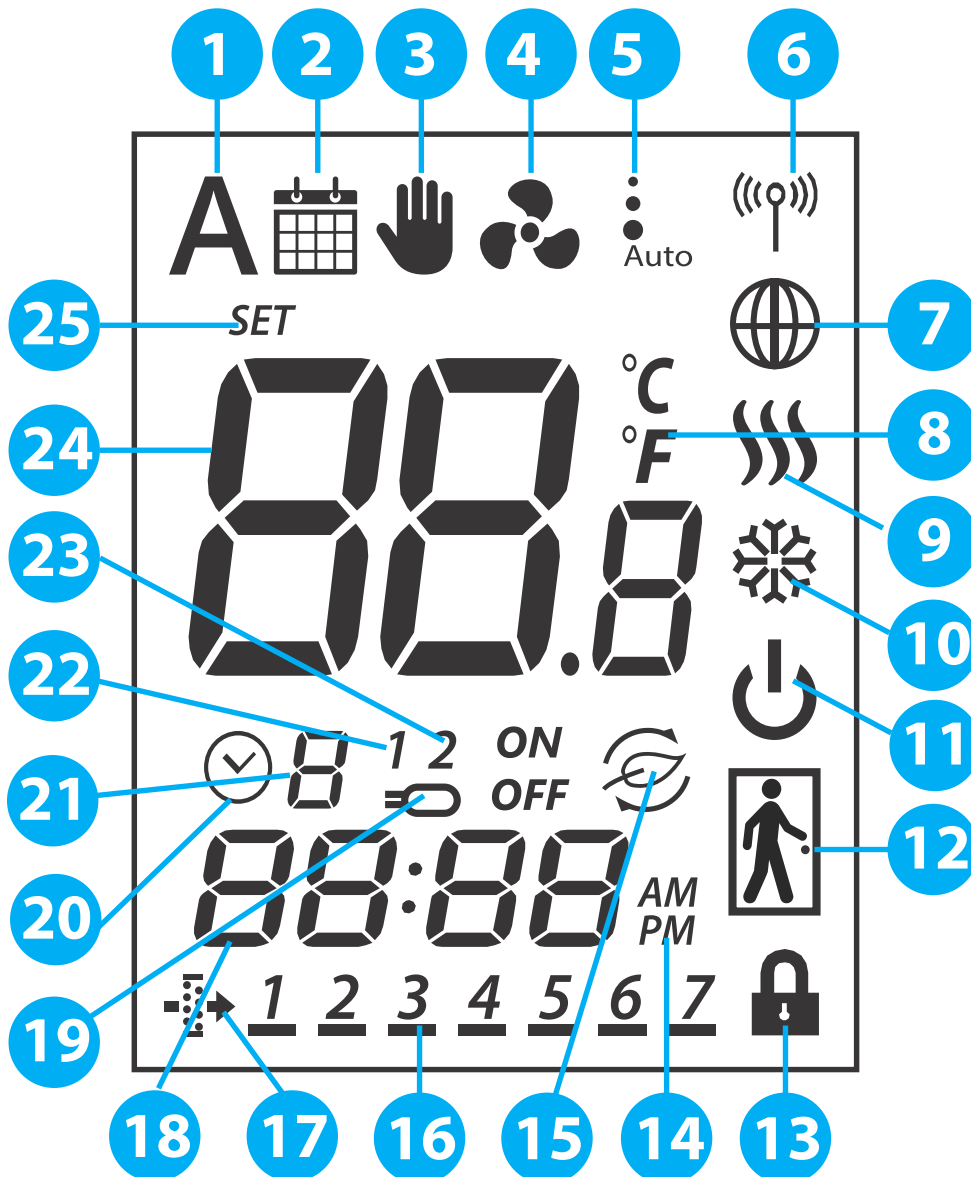

2.2. Tasten Funktionen

Taste	Funktion			
	Erhöhen			
	Vermindern			
	Lüfter Drehzahl :langsam, mittel, schnell, Auto, Aus			
	Modus Taste*		kurz drücken	lang drücken (2 sek.)
		Digital	Heizen/Kühlen /Eco Auswahl	Offset, Uhrzeit
		Programmiert	Permanent AUTO Heizen/Kühlen /Eco Auswahl	Programmierter Zeitplan Offset Uhrzeit & Datum
	* Die Funktion dieser Taste ist von der Thermostat Konfiguartion abhängig.			
	kurz drücken: Funktion bestätigen lang drücken (3 sek.): aktiviert/deaktiviert den STANDBY Modus			

2.3. LCD Display Symbol Bezeichnung



- | | |
|---|-------------------------------------|
| 1. Auto Heizen/Kühlen Auswahl | 13. Tastensperre |
| 2. Zeitplan Symbol | 14. AM/PM (vormittags/nachmittags) |
| 3. Permanentes/kurzzeitiges Überschreiben | 15. Eco Modus / Spar Modus |
| 4. Lüfter Symbol | 16. Tagesanzeige |
| 5. Lüfter (langsam, mittel, schnell, Auto, AUS) | 17. Filterwechsel Erinnerung |
| 6. Drahtlose Kommunikation Symbol | 18. Aktuelle Uhrzeit |
| 7. Globus Symbol - Internetverbindung | 19. Sensor Anzeige |
| 8. Temperatur Einheit | 20. Zeitschaltplan Anzeige |
| 9. Heizen Modus ON (aktiviert) | 21. Programm Nummer |
| 10. Kühlen Modus ON (aktiviert) | 22. S1/COM Sensor Anzeige |
| 11. STANDBY Modus | 23. S2/COM Sensor Anzeige |
| 12. Präsenz/Abwesenheits Anzeige | 24. Raumtemperatur/Sollwert Anzeige |
| | 25. Sollwert Temperatur Anzeige |

<p>1. Auto Heizen/Kühlen Auswahl Dieses Symbol ist sichtbar, wenn der Thermostat in der automatischen Umschaltung Heizen/Kühlen läuft.</p>	<p>14. AM/PM (vormittags/nachmittags) Erscheint, wenn Sie das 12-Stunden-Uhr-Format verwenden möchten.</p>
<p>2. Zeitplan Symbol Dieses Symbol ist sichtbar, wenn der Thermostat programmiert ist und dem Zeitplan folgt.</p>	<p>15. Eco Modus / Spar Modus Dieses Symbol ist sichtbar, wenn der Thermostat im Eco-Modus läuft.</p>
<p>3. Permanentes/kurzzeitiges Überschreiben Dieses Symbol ist immer sichtbar, wenn der Thermostat digital (nicht programmierbar) oder die permanente Übersteuerung aktiviert ist. Wenn die temporäre Übersteuerung aktiviert ist, wird das Symbol neben dem Zeitplan Symbol angezeigt.</p>	<p>16. Tagesanzeige Der aktuelle Wochentag des Programms ist unterstrichen.</p>
<p>4. Lüfter Symbol Dieses Symbol wird bei laufendem Ventilator nacheinander animiert.</p> 	<p>17. Filterwechsel Erinnerung Dieses Symbol ist sichtbar, wenn die Filter ausgewechselt werden müssen.</p>
<p>5. Lüfter (langsam, mittel, schnell, Auto, AUS) Dieses Symbol zeigt die Lüftergeschwindigkeit und den Status an.</p> 	<p>18. Aktuelle Uhrzeit Zeigt die aktuelle Uhrzeit an.</p>
<p>6. Drahtlose Kommunikation Symbol Dieses Symbol erscheint, wenn der Thermostat an das Universal Gateway angeschlossen ist.</p>	<p>19. Sensor Anzeige Dieses Symbol ist sichtbar, wenn ein Sensor an die Klemmen S1/Com oder S2/COM angeschlossen ist.</p>
<p>7. Globus Symbol Dieses Symbol wird angezeigt, wenn der Thermostat über das Internet mit dem Universal Gateway und der App verbunden ist.</p>	<p>20. Zeitschaltplan Anzeige Symbol erscheint während der Programmierung von Zeitplänen, zeigt die Startzeit eines Programms an.</p>
<p>8. Temperatur Einheit wahlweise °C oder F</p>	<p>21. Programm Nummer Zeigt die Programmnummer an, wenn der Thermostat dem Zeitplan folgt.</p>
<p>9. Heizen Modus ON (aktiviert) Dieses Symbol zeigt den Heizbetrieb an. Animiert beim Aufruf der Heizung.</p> 	<p>22. S1/COM Sensor Anzeige Zeigt an, dass ein Sensor an die Klemme S1/COM angeschlossen ist.</p>
<p>10. Kühlen Modus ON (aktiviert) Dieses Symbol zeigt den Kühlmodus an. Animiert bei Aufruf der Kühlung.</p> 	<p>23. S2/COM Sensor Anzeige Zeigt an, dass ein Sensor an die Klemme S2/COM angeschlossen ist.</p>
<p>11. STANDBY Modus Dieses Symbol zeigt an, dass sich der Thermostat im STANDBY-Modus oder Frostschutz befindet.</p>	<p>24. Raumtemperatur/Sollwert Anzeige Zeigt die aktuelle Raumtemperatur, Solltemperatur etc. an.</p>
<p>12. Präsenz/Abwesenheits Sensor Person in der Tür, wenn Anwesenheit festgestellt wird, leere Tür, wenn nicht.</p> 	<p>25. Sollwert Temperatur Anzeige Symbol erscheint, wenn eine neue Solltemperatur eingestellt wird.</p>
<p>13. Tastensperre Dieses Symbol zeigt an, dass die Tasten des Geräts gesperrt sind.</p>	

2.4. Inbetriebnahme

Nachdem der Thermostat (FC600) entsprechend Ihrem System installiert wurde (für die Installation und die verschiedenen Systembeschreibungen lesen Sie bitte den Abschnitt Installationsparameter in Kapitel 4), geht er in den STANDBY-Modus. Um Ihren FC600 in Betrieb zu nehmen und die Raumtemperatur einzustellen, Zeitpläne zu erstellen und den Ventilator zu betreiben, müssen Sie ihn aktivieren. Drücken Sie einfach die  Taste für 3 Sekunden. Die Symbole auf Ihrem Bildschirm werden je nach Ihren Einstellungen angezeigt. Die Zeit sollte 12 Uhr vormittags sein.

Hinweis: Drücken Sie zuerst eine beliebige Taste zum aktivieren des LCD Displays!

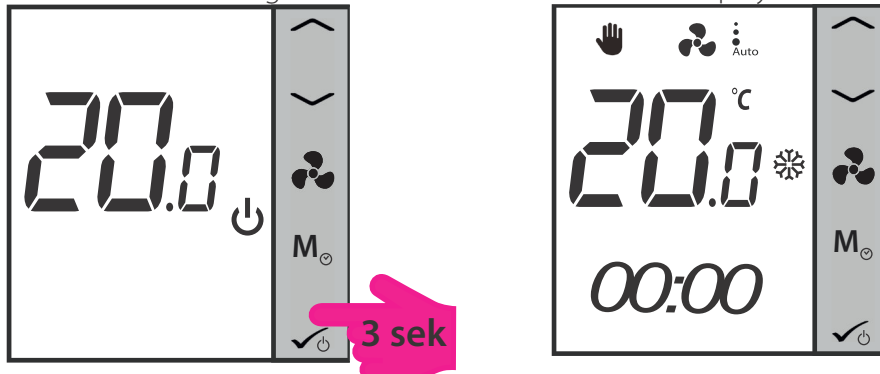

Hinweis: Wenn Sie den Thermostat ohne Internet verwenden, ist er standardmäßig nicht programmierbar, d.h. Sie können keine Programme einstellen. Der Thermostat kann in den programmierbaren Modus geschaltet werden, indem der Parameter d00 im Installations-Modus von 0 auf 1 geändert wird. Weitere Informationen finden Sie im Abschnitt 4.8 Installationsparameter.

Sie können Ihren Thermostat im lokalen Modus installieren, ohne das Universal Gateway UGE600 und die App zu verwenden. Er läuft dann im Offline-Modus. Sie können jederzeit vom Offline-Modus in den Online-Modus wechseln. Einzelheiten finden Sie auf Seite 50. Für die Erstinstallation ohne Internet folgen Sie bitte den untenstehenden Schritten:

- 1** 

Bei der ersten Aktivierung zeigt der FC600 die Software-Version an.
- 2** 

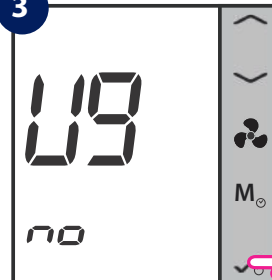
Wenn der FC600 eingeschaltet wird, zeigt die LCD-Anzeige "U9 YES" blinkend an. Bitte wählen Sie mit dem Pfeil nach oben oder unten "NO", Funktion = FC600 ohne Internetverbindung.
- 3** 

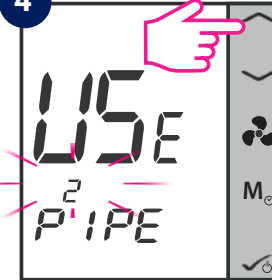
Drücken Sie kurz die OK-Taste.
- 4** 

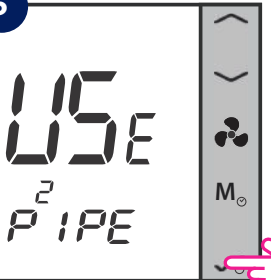
Wählen Sie Ihren Anlagentyp: 2-Rohr oder 4-Rohr.
- 5** 

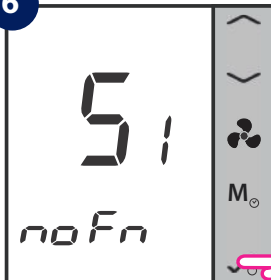
Drücken Sie kurz die OK-Taste.
- 6** 

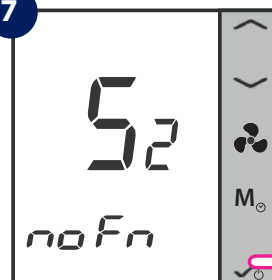
Wählen Sie aus, was an S1 angeschlossen ist. Standardmäßig ist Keine Funktion hinterlegt. Siehe Seite 40.
- 7** 

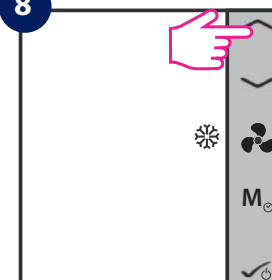
Wählen Sie aus, was an S2 angeschlossen ist. Standardmäßig ist Keine Funktion hinterlegt. Siehe Seite 41.
- 8** 

Bitte wählen Sie, ob Sie Ihren 2-Rohr Thermostat nur zur Kühlung verwenden möchten, oder...

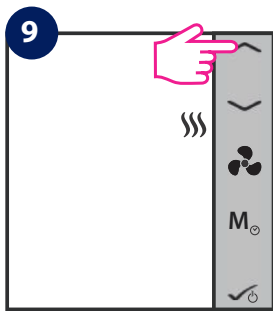

...nur zum Heizen, oder...

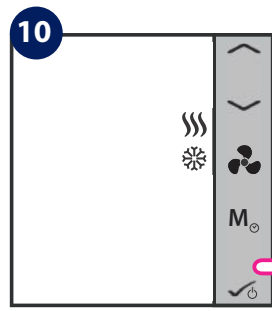

...zum Heizen und Kühlen. Bestätigen Sie mit der OK-Taste.



Wenn die Haupteinstellungen abgeschlossen sind, geht der FC 600 in den Standby-Modus. Drücken Sie 3 Sekunden lang OK-Taste, um den FC600 einzuschalten.



Nun ist der Thermostat betriebsbereit.

Hinweis: Die Schritte 8-10 (Auswahl Heizen/Kühlen oder beides) sind nur für die manuelle Heiz-/Kühl-Umschaltung verfügbar. Wenn Sie in Schritt 6 Auto oder HCCO wählen, überspringt der Thermostat diese Einstellungen und geht in den STANDBY-Modus.

2.5. Temperatur Sollwert

Die Solltemperatur ist die Temperatur, die Sie einstellen wollen oder die vom Programm vorgegebene Temperatur. Drücken Sie unter Ihrem Home-Display oder , um die Soll-Temperatur anzuzeigen. Wenn das Programm läuft, zeigt die LCD-Anzeige nach kurzem Drücken der Aufwärts-/Abwärts-Pfeile den aktuellen Programm-Sollwert mit dem Set-Symbol an.

Bei einem nicht-programmierbaren Thermostat



Drücken Sie einen der Pfeile um den aktuellen Sollwert zu sehen.



Der aktuell eingestellte Sollwert beginnt zu blinken.



Drücken Sie die Auf- oder Ab Pfeiltaste um den Wert zu erhöhen oder zu vermindern.

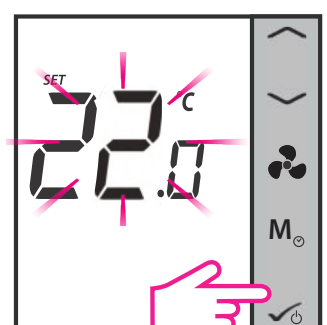

Drücken Sie zum übernehmen des neuen Wertes die OK Taste.

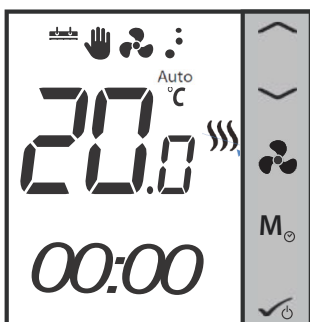

Der Thermostat kehrt nun zum Startbildschirm zurück und das System regelt zum neuen Sollwert.

Für programmierbare Thermostate

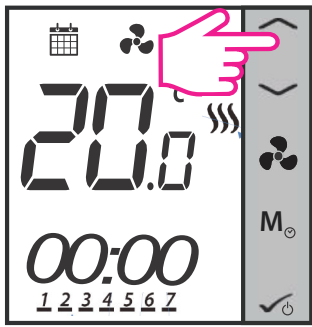

Drücken Sie einen der Pfeile um den aktuellen Sollwert zu sehen.

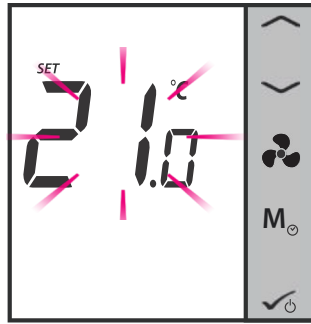

Der aktuell eingestellte Sollwert beginnt zu blinken.



Drücken Sie die Auf- oder Ab Pfeiltaste, um den Wert zu erhöhen oder zu vermindern.

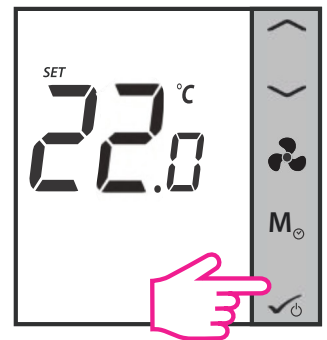

Drücken Sie zum übernehmen des neuen Wertes die OK-Taste.

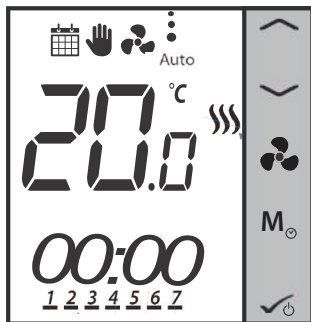

Der Thermostat kehrt nun zum Startbildschirm zurück und folgt dem neuen Sollwert. Es arbeitet jetzt im Modus "Temporäre Übersteuerung". Sobald der Modus aktiviert ist, zeigt das LCD-Display die Kalender- und Zeigersymbole an. Nach dem Eintritt in diesen Modus verwendet der Thermostat diesen temporären Übersteuerungs-Sollwert zur Regelung der Raumtemperatur bis zur nächsten Programmstartzeit. Dann geht er vom temporären Überschreiben zurück in den Programm-Modus. Wenn Sie die Modustaste während der temporären Überbrückung drücken, wird diese abgebrochen und der Thermostat geht in den vorherigen Modus über.

Hinweis: Wenn Sie die Modustaste verwenden, stellen Sie bitte sicher, dass der Thermostat dem entsprechenden Heiz- oder Kühlmodus folgt (wenn beide verfügbar sind).

2.6. Lüfter Regelung

Sie können die Lüftertaste verwenden, um die Lüfterdrehzahl manuell einzustellen.

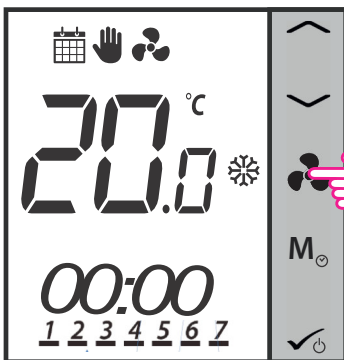

Drücken Sie auf das Symbol um die Lüftergeschwindigkeit zu steuern

Animation	Bedeutung
	Der Lüfter ist nicht aktiv
	Wenn sich das Lüftersymbol dreht, ist der Lüfter aktiv.
	Lüftergeschwindigkeit: langsam, mittel, schnell
Auto /	Geschwindigkeit automatisch = Auto. Bei Off ist der Lüfter ausgeschaltet. Keine Punkte und Symbole.

Standardmäßig ist der Lüfter nur auf Anforderung (Heizen/Kühlen) des Thermostates eingeschaltet.

Hinweis: Im Programm Modus steht der Lüfter auf AUTO. Dieser Modus kann manuell durch drücken der Lüfter-Taste verändert werden. Dieser Modus bleibt bis zur nächsten Programmstartzeit erhalten.

2.7. Auswahl der Betriebsart

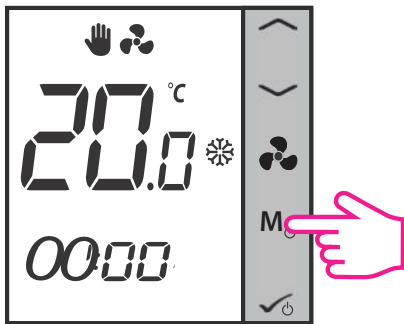

Durch kurzes Drücken der Modus-Taste **M** an Ihrem Thermostat können Sie je nach Einstellung verschiedene Modi aufrufen. Nachfolgend finden Sie eine Liste mit allen möglichen Kombinationen für das schnelle Drücken der Modus-Taste in der 2- oder 4-Rohr-Konfiguration. Abhängig von Ihrer Konfiguration kann der Thermostat wie folgt ausführen: Kühlmodus, Heizmodus, Eco-Modus, Zeitplanmodus, permanente oder temporäre Übersteuerung oder eine Kombination aus diesen Modi. Unten finden Sie eine Beschreibung dieser Modi.

Hinweis: Die Funktion der Mode-Taste ist abhängig von der Thermostat-Konfiguration.

Modi für den nicht-programmierbaren (digital) Thermostat

Wenn Sie die **manuelle Heizen/Kühlen** Auswahl haben, sind dies die 4 möglichen Kombinationen, die Sie durch kurzes Drücken der Mode-Taste auswählen können:

1.

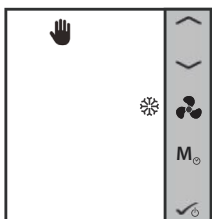

Das **Hand-Symbol** zeigt an, dass sich der Thermostat in permanenter Übersteuerung (Handbetrieb) befindet. Das **Schneeflockensymbol** zeigt an, dass sich der Thermostat im Kühlmodus befindet. Sie können eine niedrigere Temperatur als die aktuelle Temperatur einstellen, und der Thermostat hält diese so lange aufrecht, bis Sie einen neuen Sollwert einstellen.

2.

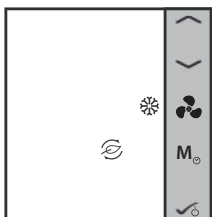

Das **Blattsymbol** zeigt an, dass sich der Thermostat im Eco-Modus befindet. Das **Schneeflockensymbol** zeigt an, dass sich der Thermostat im Kühlmodus befindet. Wenn sich der Thermostat im Eco-Modus befindet, verwendet er den Eco-Sollwert zur Regelung der Raumtemperatur. Im Eco-Modus können Sie die Temperatur nicht ändern.

3.

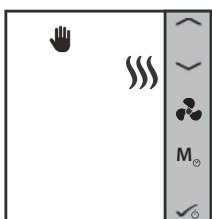

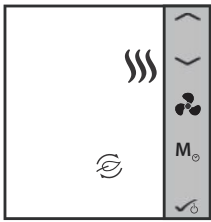

Das **Hand-Symbol** zeigt an, dass sich der Thermostat in permanenter Übersteuerung (Handbetrieb) befindet. Das Heizungssymbol zeigt an, dass sich der Thermostat im Heizmodus befindet. Sie können eine höhere Temperatur als die aktuelle Temperatur einstellen, und der Thermostat hält diese so lange aufrecht, bis Sie einen neuen Sollwert einstellen.

4.



Das **Blattsymbol** zeigt an, dass sich der Thermostat im Eco-Modus befindet. Das Heizungssymbol zeigt an, dass sich der Thermostat im **Heizmodus** befindet. Wenn sich der Thermostat im Eco-Modus befindet, verwendet er den Eco-Sollwert zur Regelung der Raumtemperatur. Im Eco-Modus können Sie die Temperatur nicht ändern.

Mit dem Eco-Mode können Sie den Energieverbrauch vorübergehend reduzieren, indem Sie die aktuelle Solltemperatur auf ein bestimmtes Niveau absenken, beim Heizen die Solltemperatur senken oder beim Kühlen erhöhen.

Wenn der Thermostat im Eco-Modus arbeitet, können Sie keinen neuen Temperatursollwert durch Drücken der Taste  oder  einstellen. Nachdem der Thermostat den Eco-Modus verlassen hat, kehrt er zum vorherigen eingestellten Modus zurück. Die voreingestellte Solltemperatur beträgt 30°C für den Kühlbetrieb und 15°C für den Heizbetrieb. Um dies zu ändern, lesen Sie bitte die Einstellungen im Abschnitt 4.8 und 4.9.

Hinweis: Wenn Sie über einen Präsenzmelder verfügen, wird der Eco-Modus automatisch aktiviert, wenn die Einrichtung abgeschlossen/verlassen ist. Dies ist die Standardeinstellung. Je nach Position der Keycard (in/out) können Sie zwischen ECO- und STANDBY-Modus wählen.

Wenn Ihr Thermostat auf die **automatische Auswahl von Heizen/Kühlen** eingestellt ist, sind dies die 2 möglichen Kombinationen, die Sie durch einen schnellen Druck auf die Modus-Taste erhalten können:

1.

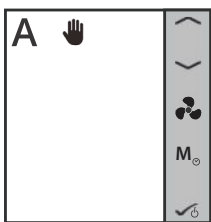

Das **A-Symbol** zeigt an, dass der Thermostat im automatischen Heiz-/Kühlbetrieb läuft. Das Handsymbol zeigt an, dass sich der Thermostat im Modus "Permanent Überschreiben" (manuell) befindet. Sie können eine Solltemperatur einstellen und der Thermostat folgt dieser. Der Modus Heizen/Kühlen wird automatisch gewählt:

- mit an S1/COM angeschlossenem Heat / Cool-Umschaltfühler (erhältlich in 2-Rohr- und 4-Rohr-Anwendung)
- über den an S1/COM angeschlossenen Rohrsensor (nur bei 2-Rohr-Anwendung verfügbar) - über die "Totzone" (nur bei 4-Rohr-Anwendung verfügbar)

2.

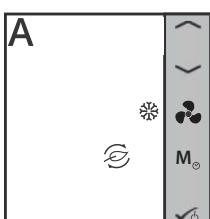

Eco Mode mit automatischer Umschaltung zwischen Heizen und Kühlen. Die Temperatur wird über den Eco-Temperatur-Sollwert eingestellt. Im Eco-Modus verwendet der Thermostat den Eco-Sollwert zur Regelung der Raumtemperatur. Im Eco-Modus können Sie die Temperatur nicht ändern.

Modi für einen programmierbaren Thermostat

Wenn Sie die **manuelle Heizen/Kühlen-Auswahl** haben, sind dies die 6 möglichen Kombinationen, die Sie durch einen kurzen Druck auf die Modus-Taste auswählen können:

1.

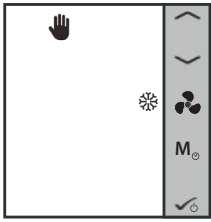

Das **Hand-Symbol** zeigt an, dass sich der Thermostat in permanenter Übersteuerung (Handbetrieb) befindet. Das **Schneeflockensymbol** zeigt an, dass sich der Thermostat im Kühlmodus befindet. Sie können eine niedrigere Temperatur als die aktuelle Temperatur einstellen, und der Thermostat hält diese so lange aufrecht, bis Sie einen neuen Sollwert einstellen.

2.

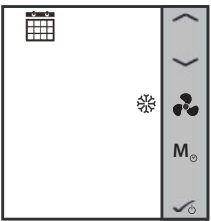

Das **Kalendersymbol** zeigt an, dass der Thermostat dem Zeitplan folgt. Das **Schneeflockensymbol** zeigt an, dass er im Kühlmodus läuft.

3.

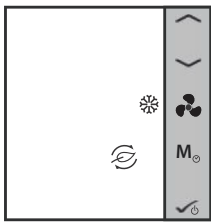

Das **Blattsymbol** zeigt an, dass sich der Thermostat im Eco-Modus befindet. Das **Schneeflockensymbol** zeigt an, dass sich der Thermostat im Kühlmodus befindet. Wenn sich der Thermostat im Eco-Modus befindet, verwendet er den Eco-Sollwert zur Regelung der Raumtemperatur. Im Eco-Modus können Sie die Temperatur nicht ändern.

4.

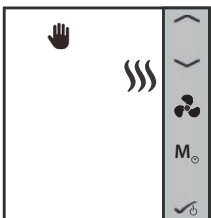

Das **Hand-Symbol** zeigt an, dass sich der Thermostat in permanenter Übersteuerung (Handbetrieb) befindet. Das **Heizungssymbol** zeigt an, dass sich der Thermostat im Heizmodus befindet. Sie können eine höhere Temperatur als die aktuelle Temperatur einstellen, und der Thermostat hält diese so lange aufrecht, bis Sie einen neuen Sollwert einstellen.

5.

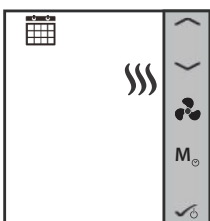

Das **Kalendersymbol** zeigt an, dass der Thermostat dem Zeitplan folgt. Das **Heizungssymbol** zeigt an, dass er im Heizmodus läuft.

6.

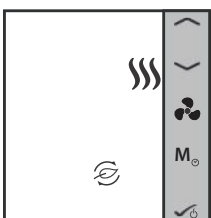

Das **Blattsymbol** zeigt an, dass sich der Thermostat im Eco-Modus befindet. Das **Heizungssymbol** zeigt an, dass sich der Thermostat im Heizmodus befindet. Wenn sich der Thermostat im Eco-Modus befindet, verwendet er den Eco-Sollwert zur Regelung der Raumtemperatur. Im Eco-Modus können Sie die Temperatur nicht ändern.

Wenn Ihr Thermostat auf die **automatische Auswahl von Heizen/Kühlen** eingestellt ist, sind dies die 3 möglichen Kombinationen, die Sie durch kurzes Drücken der Modustaste erhalten können:

1.

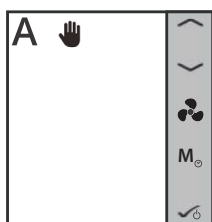

Das **A-Symbol** zeigt an, dass der Thermostat im automatischen Heiz-/Kühlbetrieb läuft. Das **Handsymbol** zeigt an, dass sich der Thermostat im Modus "Permanentes Überschreiben" (manuell) befindet. Sie können eine Temperatur einstellen, die von der Solltemperatur der automatischen Heiz-/Kühlumschaltung abhängt.

2.

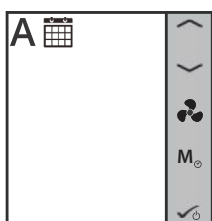

Zeitplan Auto Modus. Die Temperatur wird in Abhängigkeit von den von Ihnen erstellten Zeitplänen eingestellt und der Thermostat wechselt automatisch zwischen den Heiz-/Kühlmodi.

3.

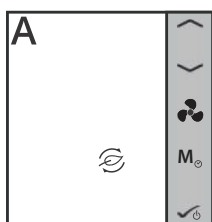

Eco Mode mit automatischer Umschaltung zwischen Heizen und Kühlen. Die Temperatur wird über den Eco-Temperatur-Sollwert eingestellt. Im Eco-Modus können Sie den Sollwert nicht ändern.

2.8. Weitere Funktionen der Modustaste

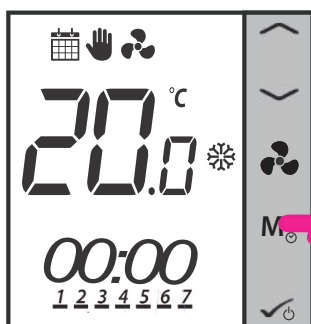

Durch langes Drücken der Mode-Taste **M** an Ihrem Thermostat können Sie:

- Datum und Uhrzeit einstellen
- Zeitabhängige Schaltpläne erstellen
- Tastensperre aktivieren / deaktivieren

Hinweis: Die Einstellung des Datums und die Erstellung von Zeitplänen ist nur möglich, wenn der Thermostat programmierbar ist (Zeit und Offset sind immer verfügbar). Standardmäßig ist der Thermostat als digitaler (nicht programmierbarer) Thermostat konfiguriert! Wenn Sie der Thermostat von digital auf programmierbar umstellen möchten, müssen Sie den Parameter d00 von 0 auf 1 ändern (siehe Seite 51).

2.8.1. Einstellen von Datum und Uhrzeit

Hinweis: Wenn Ihr Thermostat nicht programmierbar ist, überspringt er Schritt 2 unten und geht zu Schritt 3 über! Nach Schritt 6 geht es auch zum Startbildschirm. Bei nicht programmierbaren Thermostaten können Sie das Datum nicht einstellen.

Hinweis: Drücken Sie eine beliebige Taste, um das LCD Display zu aktivieren!

1  **3sek.**

Drücken Sie die Modus Taste für 3 sek.

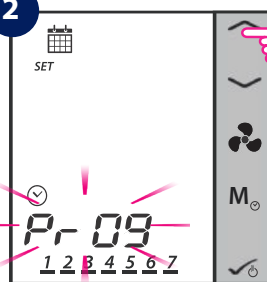
2  * nur wenn programmierbar

Drücken Sie die Pfeil nach OBEN Taste 1 x

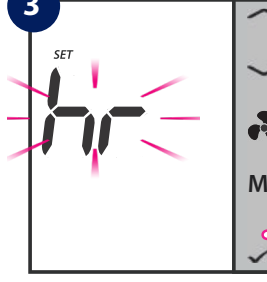
3 

Drücken Sie die OK-Taste um in das Setup zu gelangen

4 

Verwenden Sie die Auf/AB Pfeiltasten, um in die Stundeneinstellung zu gelangen.

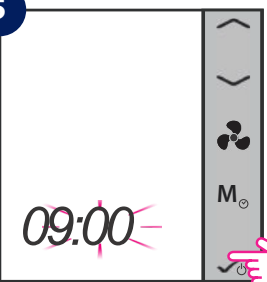
5 

Drücken Sie die OK-Taste. Dadurch gelangen Sie zur Einstellung der Minuten.

6 

Drücken Sie die OK-Taste

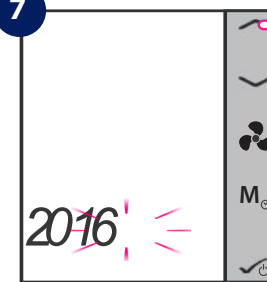
7  * nur wenn programmierbar

Wählen Sie das Jahr aus und bestätigen Sie mit der OK-Taste.

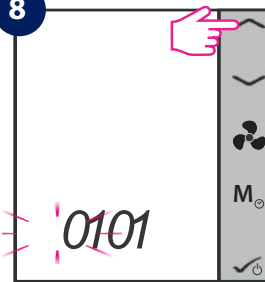
8  * nur wenn programmierbar

Verwenden Sie die Auf/AB Pfeiltasten um die Monate einzustellen.

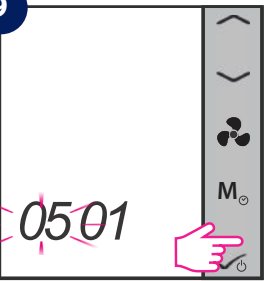
9  * nur wenn programmierbar

Bestätigen Sie mit der OK-Taste.

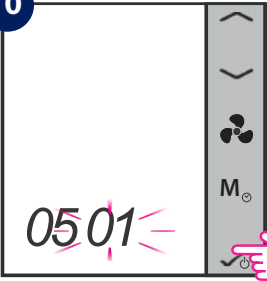
10  * nur wenn programmierbar

Wählen Sie das Datum aus und bestätigen Sie mit der OK-Taste.

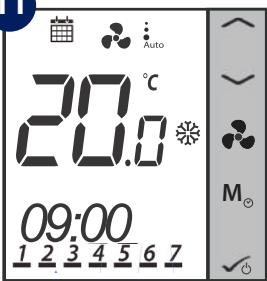
11  * nur wenn programmierbar

Nachdem Datum und Uhrzeit eingestellt sind, kehrt der Thermostat zum Startbildschirm zurück.

Nachdem Sie die Zeit- und Datums-einrichtung abgeschlossen haben, können Sie mit der Einrichtung Ihrer Zeitpläne und Programme beginnen.

2.8.2. Zeitabhängige Programmierung

Stellen Sie sicher, dass der Thermostat programmierbar ist bevor Sie starten. (siehe 4.8.2., Seite 49). Beim Start wird ein bereits vorgegebenes Programm aktiviert. Dieses können Sie recht einfach an Ihre individuellen Bedürfnisse anpassen. Bitte sehen Sie sich unten die Tabelle mit den Standardwerten werkseitig an. Auswahlmöglichkeit:

- 5+2 (Montag-Freitag + Samstag-Sonntag)
- 1-7 (individuelles Programm für jeden einzelnen Tag)
- all 7 - (das Programm für alle 7 Tage ist gleich)

Standard: Zeit und Schaltpunkt (für Heizen, Kühlen und Auto Modus) für 2/4 Rohr Konfiguration

Z e i t Abschnitt	Uhrzeit	Kühlmodus Schaltpunkt		Heizmodus Schaltpunkt	
		Tag 1 - 5 (oder 1-7 oder individuell)	Tag 6 bis 7	Tag 1 - 5 (oder 1-7 oder individuell)	Tag 6 - 7
1	6:00	24°C	24°C	21°C	21°C
2	8:00	28°C	26°C	18°C	21°C
3	16:00	24°C	24°C	21°C	21°C
4	18:00	28°C	24°C	21°C	21°C
5	22:00	24°C	26°C	18°C	18°C
6	-	-	-	-	-



Modus Schalter für
3 Sekunden drücken

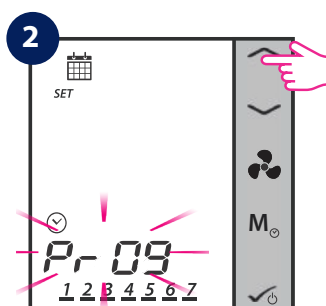

Pfeil nach Oben
1 mal drücken

Hinweis: Die nächsten Schritte sind von Ihrer gewählten Konfiguration abhängig. Bei Wechsel von Kühlen/Heizen müssen Sie den Modus auswählen, den Sie wünschen. Bei automatischem Wechsel von Heizen/Kühlen springt das Gerät zu den Schritten 3-4.

Hinweis: Drücken Sie eine beliebige Taste, um das LCD Display zu aktivieren!

Die Auswahl für den Heizmodus Zeitplan oder den Kühlmodus Zeitplan ist nur verfügbar, wenn der Thermostat so eingestellt ist, dass er in beiden Modi arbeiten kann. Wenn der Thermostat nur auf Heiz- oder Kühlmodus eingestellt ist gehen Sie bitte zu den Schritten 3-4, da nur ein Zeitplan programmiert werden muss. Sind beide Modi verfügbar, müssen 2 Modi programmiert werden (einer für Heizen und einer für Kühlen).

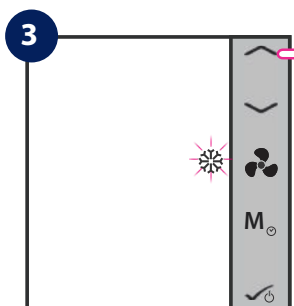

Drücken Sie hier bei diesem Schritt die **OK-Taste** (ganz unten), wenn Sie nur den Kühlmodus programmieren möchten. Wenn Sie einen Zeitplan nur für den Heizmodus erstellen wollen drücken Sie bitte nur einmal die Pfeil nach oben Taste (ganz oben). Nachdem Sie die **OK-Taste** gedrückt haben springen Sie zu **Schritt 5**.

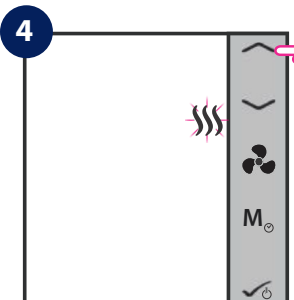

Drücken Sie die **OK-Taste**, wenn Sie ausschließlich den Heizmodus Schaltplan erstellen möchten. Wenn Sie ausschließlich den Kühlmodus Schaltplan erstellen möchten drücken Sie bitte einmal die Pfeil nach oben Taste (ganz oben). Nachdem Sie mit der **OK-Taste** bestätigt haben gehen Sie zu **Schritt 5**.

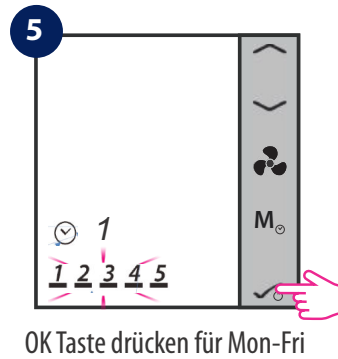

Drücken Sie die **OK-Taste**, wenn Sie den Mon-Fri (Montag bis Freitag Modus) programmieren möchten. Zur Auswahl einer anderen Variante wählen Sie bitte mit den **Pfeil nach Oben** und **Unten** Tasten und bestätigen Sie mit der **OK-Taste**.

OK Taste drücken für Mon-Fri

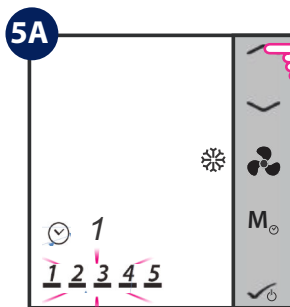

Oben/Unten Pfeile zur Auswahl des Schaltplan Modus drücken.

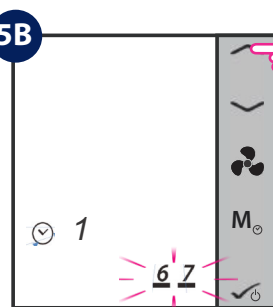

1 mal drücken zur Auswahl nur Sa-So

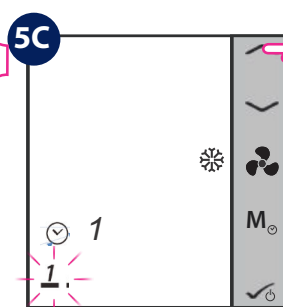

Oben/Unten Taste 1 mal drücken für tagesindividuell oder 7 mal zur Auswahl der ganzen Woche

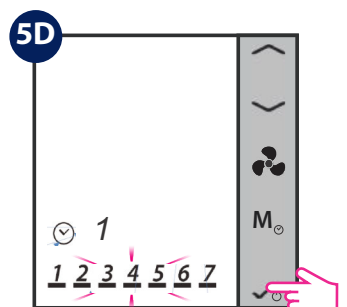

OK-Taste drücken zur Bestätigung der Auswahl

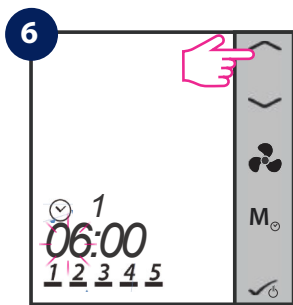

Oben/Unten Pfeile drücken zur Einstellung der Startzeit für Programm 1

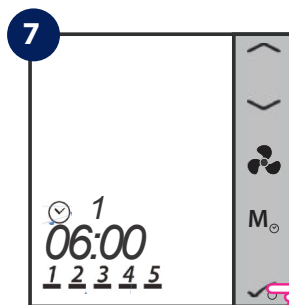

OK -Taste drücken zur Bestätigung

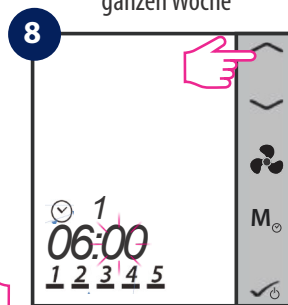

Oben/Unten Pfeile drücken zur Einstellung der Minuten

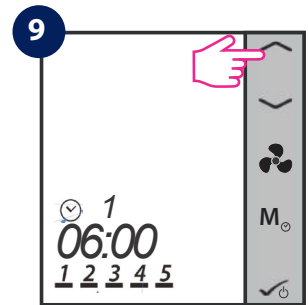

OK-Taste drücken zur Bestätigung

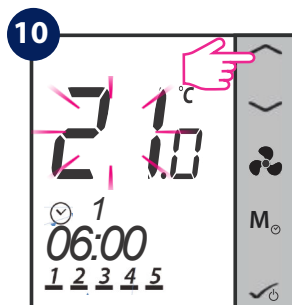

Wählen Sie eine Temperatur mit Hilfe der Oben/Unten Pfeile

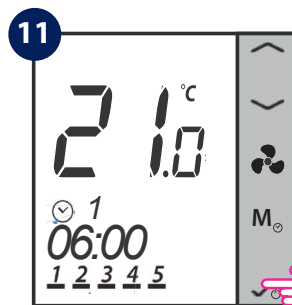



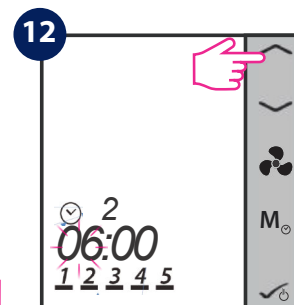

OK-Taste drücken zur Bestätigung



Der Thermostat springt auf Programm 2.

Sie müssen die gleichen Schritte vollziehen, um alle 6 Programme einzustellen. Danach schaltet der Thermostat auf Sat-Sun (Samstag-Sonntag) und wird Sie fragen, ob Sie auch für diese Tage eine Programmierung vornehmen wollen. Sie müssen eine Startzeit und Temperatur für alle der 6 Programme eingeben. Wenn Sie jeden Tag einzeln programmieren wollen, müssen Sie die Programme 1-6 für Mon/Montag, dann Tue/Dienstag, dann Wed/Mittwoch, dann Thu/ Donnerstag, dann Fri/Freitag, dann Sat/Samstag und Sun/Sonntag. Wenn Sie alle 7 Tage der Woche gleich programmieren wollen müssen Sie die 6 Programme nur einmal eingeben.

Programmierhilfe während der Eingabe:

- Während der Programmierung: lang drücken  = Speichern und zurück zur Ausgangsanzeige.
- Der Zeitplan reagiert in 10 Minuten Schritten.
- Wenn die ausgewählten Wochentage 1-5 + 6-7 sind, springen Sie nach Eingabe des Zeitplans für 1-5 automatisch zu den Schritten 6-7.
- Wenn Sie für die komplette Woche das selbe programmieren, wird der Programmiermodus nach Beendigung der Tage 1-7 beendet.
- Wenn der ausgewählte Wochentag Monday/Montag programmiert ist, springt das System automatisch auf die Programmierung von Tuesday/Dienstag, dann Wednesday/Mittwoch, Thursday/Donnerstag, Friday/Freitag, Saturday/Samstag und Sunday/Sonntag. Danach wird der Programmiermodus verlassen.
- Langes drücken der Tasten   dient zum schnellen Wechsel von Zeit und Temperatur.
- Zu jedem Zeitpunkt bewirkt langes Drücken auf  die Speicherung und Rückkehr zur Ausgangsanzeige.
- Das ausgewählte Element blinkt nicht, wenn es angepasst wird. Das Blinken wird ca. 0,5 Sekunden nach dem Loslassen der Taste fortgesetzt.
- Das Gerät kehrt nach 30 Sekunden zur Ausgangsanzeige zurück, wenn keine Taste gedrückt wird und speichert die vorgenommenen Programmeinstellungen. Das Gerät läuft gemäß den neuen Programmeinstellungen.
- Die Startzeit des nächsten Programms kann nicht gleich oder früher als die vorherige sein. Zum Beispiel beginnt das erste Programm um 8:00 Uhr, das nächste muss mindestens um 8:10 Uhr beginnen usw.

2.8.3. Offset Funktion (Kalibrierung) - Raumtemperaturanpassung

Temperatur-Offset ist eine Funktion, mit der Sie die Raumtemperatur +/- 3,0°C in 0,5°C Schritten einstellen können. Dies ist praktisch, wenn sich Ihr Thermostat an einer Stelle befindet, an der eine etwas andere Temperatur als die gesamte Raumtemperatur herrscht. Sie können den Offset auch durch Drücken der Mode-Taste aufrufen.

Hinweis: Drücken Sie zuerst eine beliebige Taste zum aktivieren des LCD Displays!

1 Drücken Sie die Modus Taste für 3 Sek.

2 Das Programm Menü wird angezeigt. Drücken Sie die Pfeil nach OBEN Taste.

3 Das Uhrzeit Menü wird angezeigt. Drücken Sie die Pfeil nach OBEN Taste.

4 Das Offset Menü wird angezeigt. Drücken Sie die OK-Taste.

5 Die Temperaturanzeige zur Anpassung +/- 3°C blinkt.

6 Verwenden Sie die Pfeil OBEN/UNTEN Taste um die Temperatur anzupassen.

7 Zum Bestätigen drücken Sie die OK-Taste. Der Thermostat springt zurück ins Startmenü.

8 Der Startbildschirm zeigt nun die geänderte Temperatur an.

2.9. Weitere Funktionen



2.9.1. Frostschutz

Der Frostschutz ist eine Funktion, die das Einfrieren von Rohren verhindert. Die automatische Frostschutzfunktion ist immer eingeschaltet und auf 5°C eingestellt. Beim Frostschutz sind alle Ausgänge ausgeschaltet. Der Frostschutz ist auch während des Standby-Modus aktiv. Wenn die Raumtemperatur unter die Frostschutztemperatur fällt, öffnet das Heizventil und der Ventilator wird mit maximaler Geschwindigkeit eingeschaltet.

Drücken Sie 3 Sek. die OK-Taste. Der Thermostat geht in den STANDBY/Frostschutz Modus.

Der Thermostat ist nun im STANDBY/Frostschutz Modus.

2.9.2. Tastensperre

Um die Tasten am Thermostat zu sperren, drücken Sie bitte die  und  zusammen. Das LCD zeigt das Symbol  für die Tastensperre an. Um die Tasten zu entsperren, drücken Sie bitte die gleichen Tasten erneut zusammen.

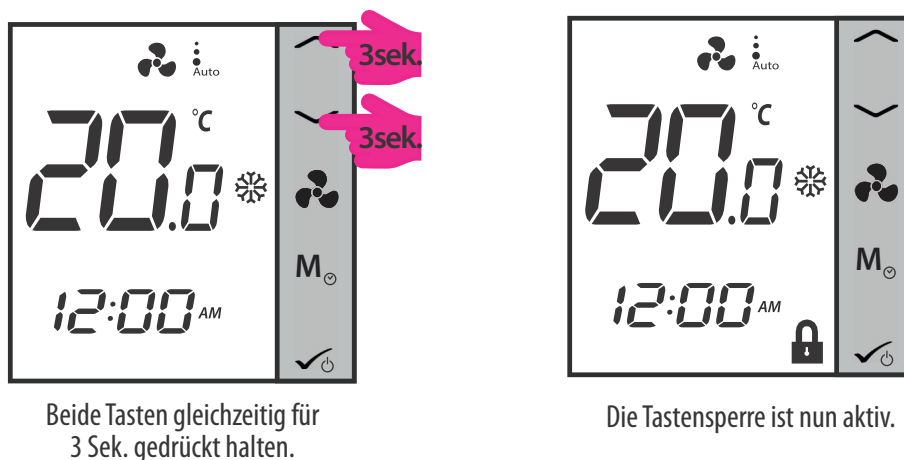

2.9.3. Filterwechsel Service Erinnerung

Die Funktion "Erinnerung an die Reinigung des Lüfterfilters" zählt die Betriebsstunden des Lüfters und zeigt das Symbol  an, um den Benutzer daran zu erinnern, den Lüfterfilter zu reinigen, sobald der Schwellenwert erreicht ist. Dies hat keine Auswirkungen auf den Betrieb des Thermostats, der weiterhin normal läuft.

Drücken Sie die Taste  5 Sekunden lang, um die Filtererinnerung zu löschen.

2.9.4. Fehler Codes

Unabhängig vom Modus, in dem der Thermostat arbeitet - Heiz- (einschließlich Frostschutz) oder Kühlmodus, zeigt der Thermostat nach dem Abtrennen des externen Fühlers oder bei Fehlfunktionen abwechselnd 2 Sekunden lang die Warncodes und 2 Sekunden lang die aktuelle Temperatur an, um den Benutzer zu warnen, dass der externe Fühler abgetrennt wurde oder eine Fehlfunktion aufweist. Gleichzeitig schaltet sich die LCD-Hintergrundbeleuchtung ein, wenn die Warncodes angezeigt werden und schaltet sich dann aus, wenn die aktuelle Temperatur angezeigt wird.

Fehler Code	Beschreibung
1	Rohrsensoreingang ist offen oder der Rohrsensor ist nicht angeschlossen
2	Kurzschluss am Rohrsensoreingang
3	Externer Sensor offen oder externer Sensor ist nicht angeschlossen
4	Externer Sensorkurzschluss

Wenn der externe Sensor wieder angeschlossen oder das Problem gelöst ist, kehrt der Thermostat in den Normalmodus zurück und zeigt die aktuelle Raumtemperatur an.

Wenn ErrXX erscheint, wird der Thermostat abgeschaltet.

2.10. STANDBY Modus

Sie können in den STANDBY-Modus wechseln und der Schutz-Sollwert wird aktiviert. Die Uhr läuft weiter, ebenso wie die Temperaturabtastung. Die Schutz-, Heiz- und Kühlsollwerte werden aktiviert. Um in den STANDBY-Modus zu gelangen, drücken Sie lange auf die OK-Taste  Ihres Thermostats. Sie können den STANDBY-Modus jederzeit wieder ausschalten, indem Sie die OK-Taste lange drücken. Alle Relaisausgänge gehen sofort auf AUS, unabhängig von der vorherigen Betriebsart (Heizen, Kühlen, Auto Heizen/Kühlen). Alle Ihre voreingestellten Einstellungen werden gespeichert. Wenn der FC600 im Standby-Modus arbeitet, läuft der Frostschutz.

Hinweis: Drücken Sie zuerst eine beliebige Taste zum aktivieren des LCD Displays!

STANDBY Modus aktivieren

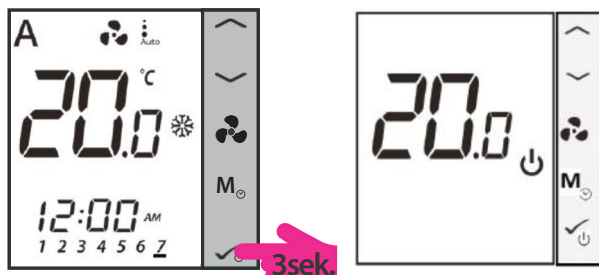

Drücken Sie die OK-Taste 3 Sek. lang.

Der STANDBY Modus ist aktiviert.

STANDBY Modus deaktivieren

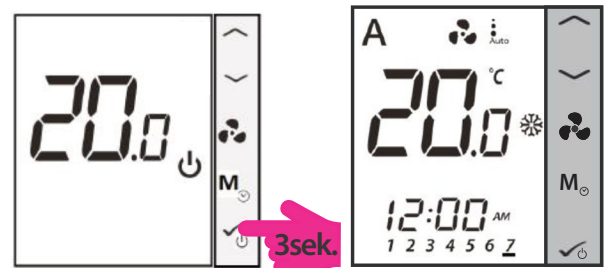

Drücken Sie die OK-Taste 3 Sek. lang

Der STANDBY Modus ist deaktiviert.

3. Bedienungsanleitung (Online Modus)

3.1. Schnellübersicht

In diesem Abschnitt wird gezeigt, wie Sie Ihren Thermostat mit dem Universal Gateway und der Salus Smart Home App verwenden können. Dazu benötigen Sie ein Salus Universal Gateway UG600/UGE600, die Salus Smart Home App und eine Internetverbindung. Die Steuerung Ihres Thermostats über die App gibt Ihnen viel Freiheit und die Möglichkeit, die Temperatur in Ihrem Haus/Büro aus der Ferne zu regeln.

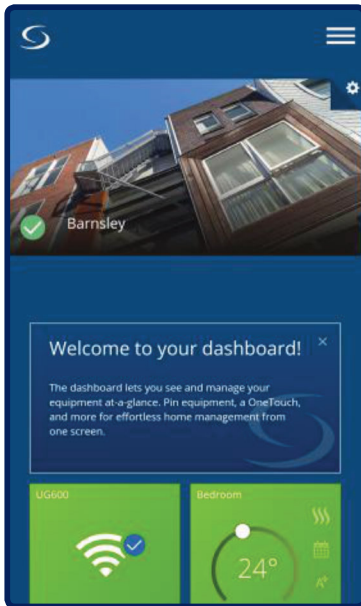

Ansicht der
Thermostatsteuerung
in der App

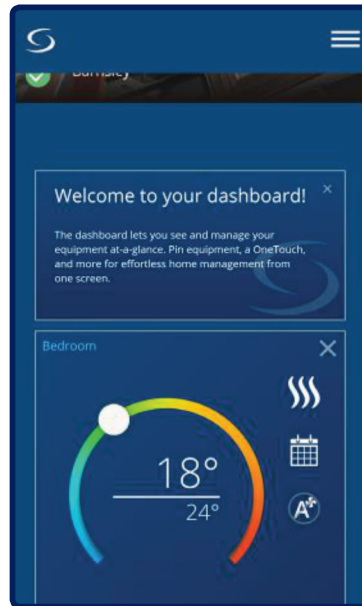

Thermostatsteuerung in der
Detailansicht im Untermenü

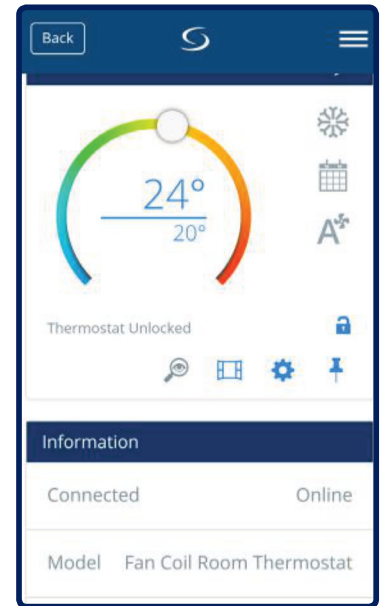

Thermostatsteuerung
Schnittstelle

Die in der App verfügbaren Funktionen sind:

- Ändern des Gerätenamens
- Einstellen des Raumtemperatur Sollwertes
- Heizen/Kühlen Auswahl
- 4 unterschiedliche Arbeits Modi: Zeitschaltplan, Handbetrieb, Eco Modus, Off (StandBy Modus)
- Zeitschaltplan Programmierung
- Lüftergeschwindigkeitskontrolle
- Tastensperrenfunktion
- Pin/Unpin des Thermostates auf dem Dashboard
- Fenster Zuordnung
- Identifikations Funktion
- Service Einstellungen
- Erstellen / Einstellen von Schnelltasten Regeln

3.2. App Bildschirm Symbolbezeichnung

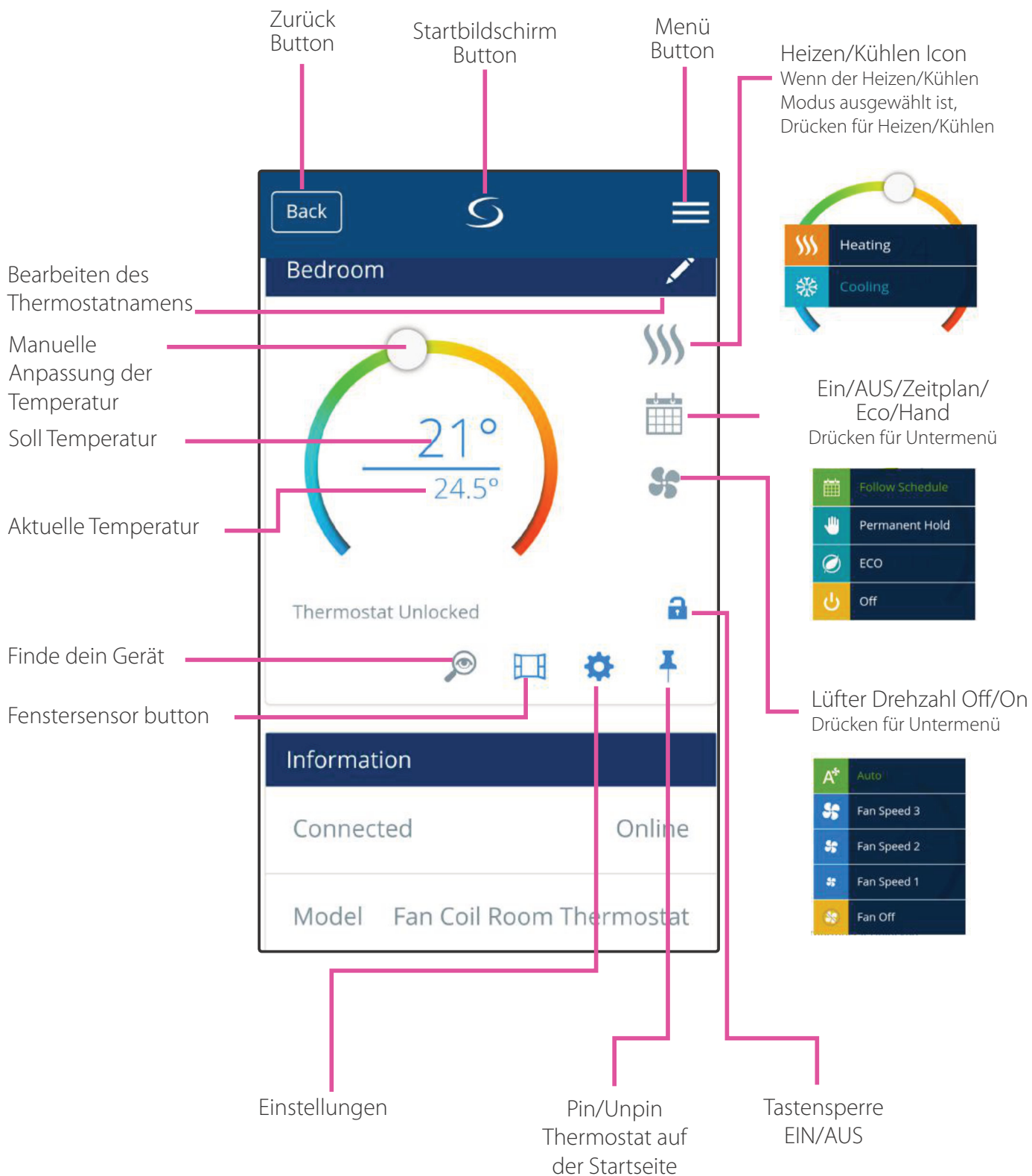

3.3. Ändern des Gerätenamens

Sie können den Namen Ihres Geräts jederzeit einfach ändern, indem Sie mit dem Bleistift auf das Namensfeld Ihres Geräts tippen.

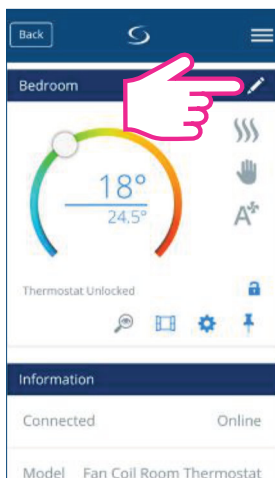

Tippen Sie auf das Bleistift Symbol

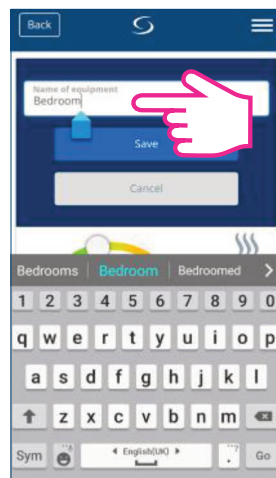

Geben Sie einen neuen Namen ein

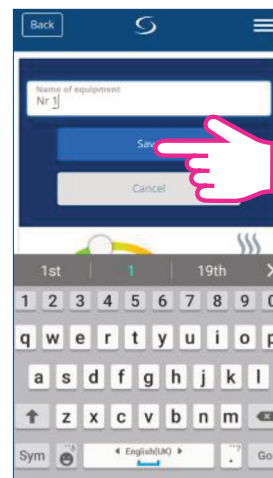

Tippen Sie auf Save

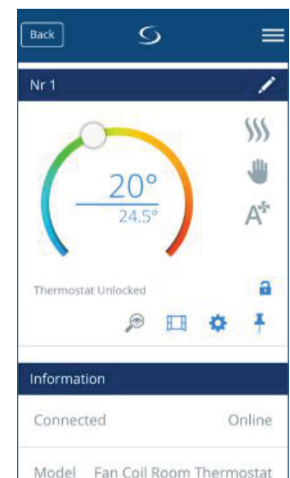

Nun ist der Thermostat umbenannt

3.4 .Temperatur Sollwert

Sie können den Sollwert ändern, indem Sie den Cursor auf Ihrer App nach links oder rechts schieben. Auf Ihrem App-Bildschirm ist die Solltemperatur die Zahl, die in einer größeren Schriftart angezeigt wird.

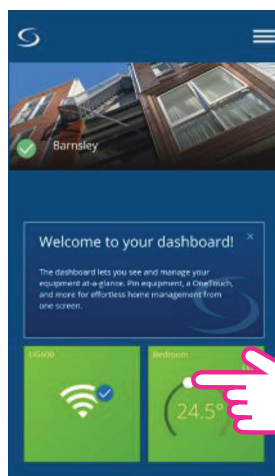

Tippen Sie auf den Bereich den Sie verändern wollen

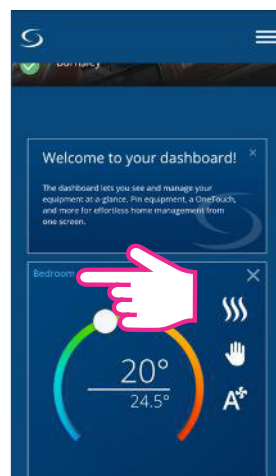

Tippen Sie auf den Namensbereich, dessen Temperatur Sie verändern wollen

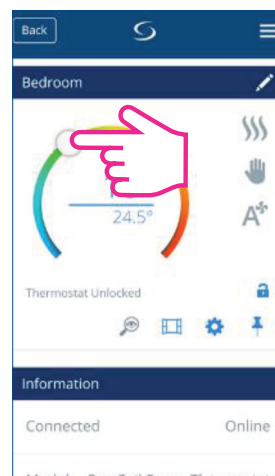

Verschieben Sie den Punkt auf den neuen Sollwert

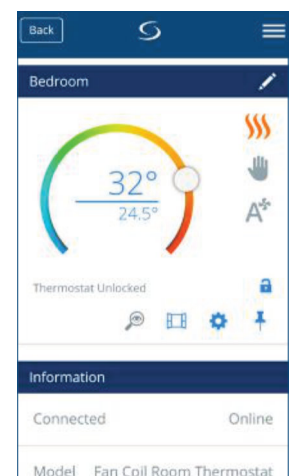

Das ist Ihr neuer Sollwert

Durch Verschieben des Cursors nach links wird die Temperatur gesenkt und nach rechts - erhöht. Wenn Ihr Thermostat permanent gehalten wird, folgt es der Solltemperatur, bis Sie diese wieder manuell ändern. Wenn der Thermostat im Zeitplanmodus läuft, Sie aber manuell eine andere Temperatur eingestellt haben, läuft die neue Solltemperatur, bis das nächste Programm gestartet wird. Stellen Sie sicher, dass der Thermostat im Heizmodus arbeitet, wenn Sie eine Temperatur einstellen wollen, die höher als die aktuelle Raumtemperatur ist, und dass der Thermostat im Kühlmodus läuft, wenn Sie eine Temperatur einstellen wollen, die niedriger als die tatsächliche Raumtemperatur ist.

3.5. Heizen/Kühlen Auswahl

Der Thermostat bietet Ihnen die Möglichkeit, über App zwischen Heiz- oder Kühlbetrieb zu wählen, wenn der Thermostat auf manuelle Heiz-/Kühl-Umschaltung eingestellt ist. Folgen Sie dazu diesen einfachen Schritten:

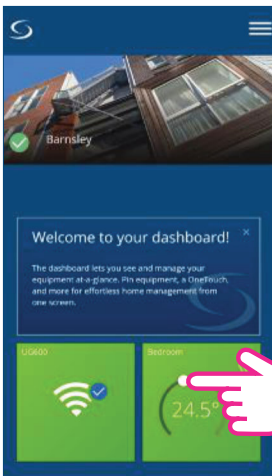

Tippen Sie auf den Bereich den Sie verändern wollen

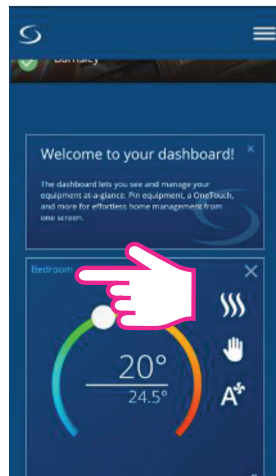

Tippen Sie auf den Namensbereich, den Sie verändern wollen

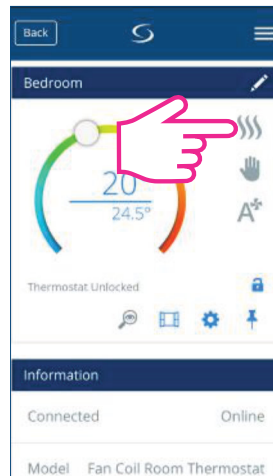

Tippen Sie auf das Symbol um den Modus auszuwählen

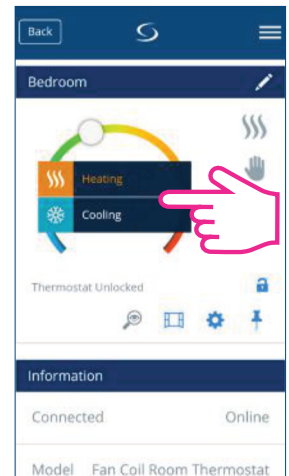

Wählen Heizen/Heating oder Kühlen/Cooling aus

Hinweis: Wenn Sie im Handbetrieb eine Temperatur einstellen wollen, die höher als die aktuelle Raumtemperatur ist, müssen Sie den Heizbetrieb wählen, bevor Sie den Sollwert auf den neuen Wert ändern. Wenn Sie eine Temperatur einstellen wollen, die niedriger ist als die aktuelle Raumtemperatur, müssen Sie den Kühlmodus wählen, bevor Sie den Sollwert auf den neuen Wert ändern. Andernfalls reagiert der Thermostat nicht. Symbol App

App Symbole für Heizen und Kühlen

	grau	Thermostat ist im HEIZMODUS aber keine Heizanforderung
	orange	Thermostat ist im HEIZMODUS MIT Heizanforderung
	grau	Thermostat ist im KÜHLMODUS aber keine Kühlanforderung
	blau	Thermostat ist im KÜHLMODUS MIT Kühlanforderung

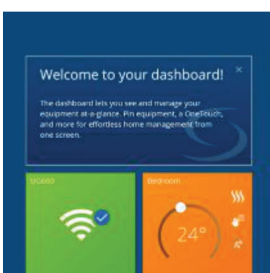

Thermostat App Ansicht auf dem Dashboard, wenn sich der Thermostat im Heizmodus befindet und nach Heizung verlangt.

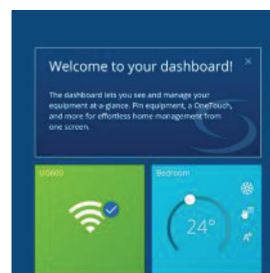

Thermostat App Ansicht auf dem Dashboard, wenn sich der Thermostat im Kühlmodus befindet und nach Kühlung verlangt.

3.6. Betriebs Status

Ihr Thermostat verfügt über 4 verschiedene Betriebszustände:

1. Zeitplan gesteuert
2. Handbetrieb
3. Eco Mode/Sparmodus
4. Off/AUS (STANDBY Modus)

Sie können den Status wählen, indem Sie auf das Arbeitsstatussymbol tippen.

3.6.1. Zeitschaltplan

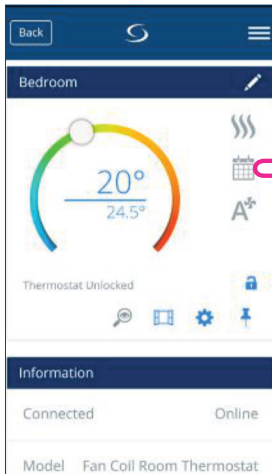

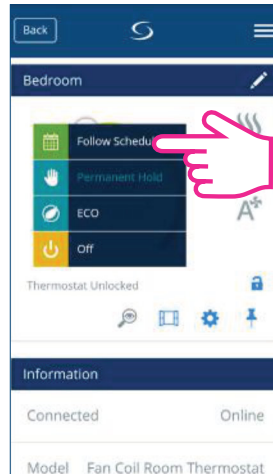

Tippen Sie auf das Symbol, um ins Untermenü zu gelangen

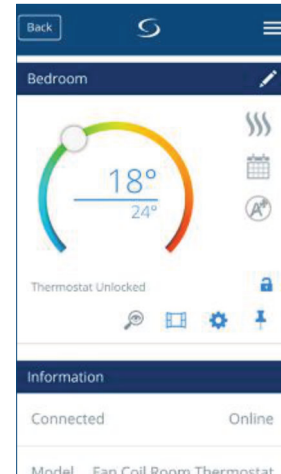

Tippen Sie auf follow schedule



Der Thermostat folgt nun dem Zeitschaltplan

Wählen Sie diese Betriebsart, damit der Thermostat den programmierten Zeitplänen folgt. Wenn der Thermostat im Zeitplanmodus läuft, wird das Kalendersymbol  angezeigt. Läuft der Thermostat im temporären Übersteuerungsmodus (der Benutzer hat die Temperatur während des Programms manuell geändert), werden das Hand- und Kalendersymbol zusammen angezeigt.  Wenn der Thermostat im Modus der temporären Übersteuerung läuft, kehrt der Thermostat nach Beginn einer neuen Programm-Einstellzeit wieder zur Einhaltung des Zeitplans zurück.

3.6.2. Handbetrieb

Auch wenn der Thermostat nach einem Zeitplan eingestellt ist, kann der Benutzer die Betriebsart auf die Dauerhaltefunktion umstellen. Im Permanent Hold hält der Thermostat die Solltemperatur so lange aufrecht, bis der Benutzer sie manuell auf einen neuen Wert ändert oder eine neue Betriebsart wählt. Wenn der Thermostat in der Betriebsart Permanent Hold läuft, wird das Handsymbol  auf dem App-Bildschirm angezeigt.

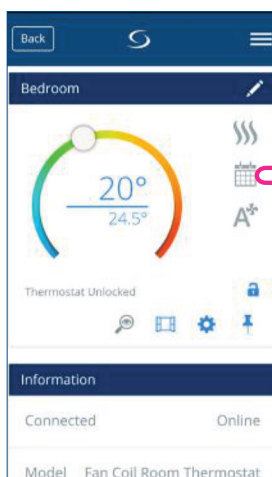

Tippen Sie auf das Symbol, um ins Untermenü zu gelangen

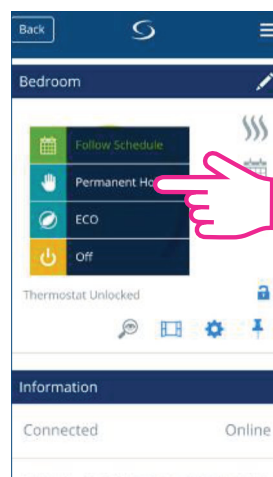

Tippen Sie auf das Hand Symbol

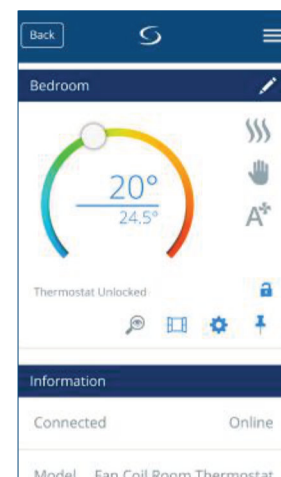

Der Thermostat ist nun im Handbetrieb

3.6.3. Eco Mode / Sparmodus

Im Eco-Modus verwendet der Thermostat den Eco-Sollwert zur Regelung der Raumtemperatur. Wenn der Eco-Modus aktiviert ist, wird das Eco-Symbol  angezeigt. Um den Eco-Modus zu wählen, folgen Sie den einfachen Schritten.

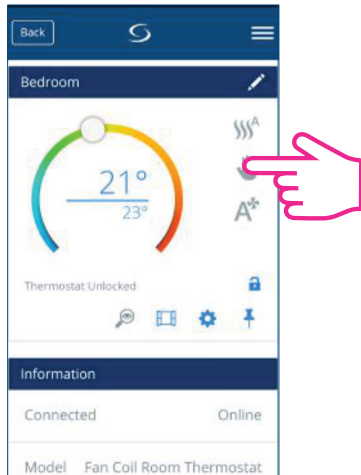

Tippen Sie auf das Betriebsart Symbol

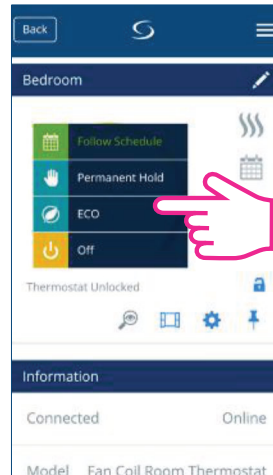

Tippen Sie auf Eco Mode

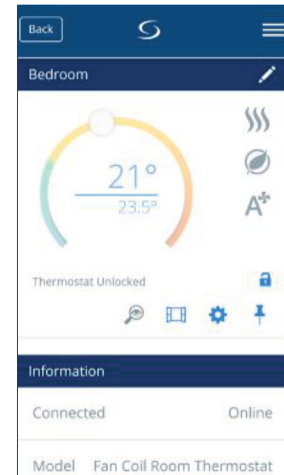

Der Thermostat läuft nun im Eco Mode

Hinweis: Wenn der Thermostat im Eco-Modus arbeitet, können Sie keinen neuen Temperatursollwert durch Verschieben des Cursors einstellen. Nachdem der Thermostat den Eco-Modus verlassen hat, kehrt er zum vorherigen eingestellten Modus zurück.

Der Parameter für den Eco-Sollwert ist d10 für den Heizbetrieb und d11 für den Kühlbetrieb. Die Standard-Solltemperatur beträgt 30°C für den Kühlbetrieb und 15°C für den Heizbetrieb. Um dies zu ändern, lesen Sie bitte die Einstellungen im Abschnitt "Installationsparameter Kapitel 4.8".

Hinweis: Wenn Sie einen Präsenzmelder haben, wird der Eco-Modus automatisch aktiviert, wenn die Einrichtung abgeschlossen ist. Dies ist die Standardeinstellung des Parameters d34. Sie können entweder den Eco- oder den STANDBY-Modus wählen.

Hinweis: Wenn der Präsenzmelder installiert ist, wird der Eco-Modus über die App deaktiviert. Auf dem LCD wird das Symbol "Person in der Tür" angezeigt, sobald der Präsenzmelder eine Anwesenheit erkennt. Wenn der Präsenzmelder keine Anwesenheit erkennt, verschwindet das "Person in der Tür"-Symbol und der Eco-Modus über die App wird aktiviert. Dies ist die Standardeinstellung des Standardparameter d34. Weitere Informationen zum Installations-Modus finden Sie auf Seite 55.

3.6.4. STANDBY Modus

Im STANDBY-Modus sind alle Ausgänge des Thermostats ausgeschaltet. Es wird weiterhin die aktuelle Raumtemperatur angezeigt und der Thermostat arbeitet im Frostschutz. Wenn der Thermostat im STANDBY-Modus läuft, können Sie den Temperatursollwert nicht ändern und die Vorgänge in keiner Weise kontrollieren. Bitte befolgen Sie die folgenden Schritte.

Hinweis: Nachdem der Thermostat den Standby-Modus verlassen hat, werden alle Einstellungen wiederhergestellt.

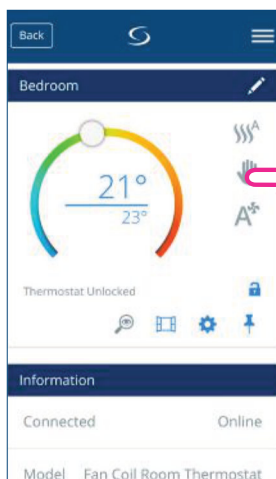

Tippen Sie auf das Betriebsart Symbol

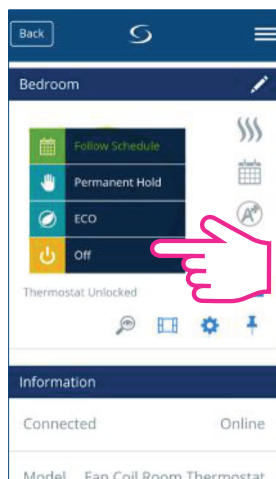

Tippen Sie auf Off

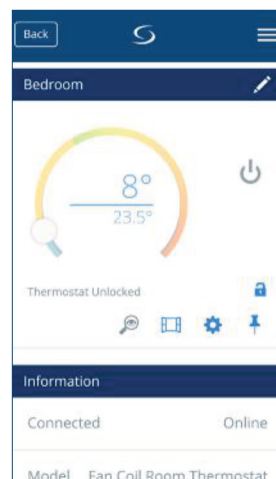

Der Thermostat arbeitet nun im STANDBY Modus

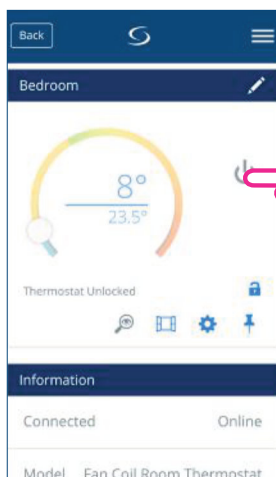

Tippen Sie auf das On/Off Symbol

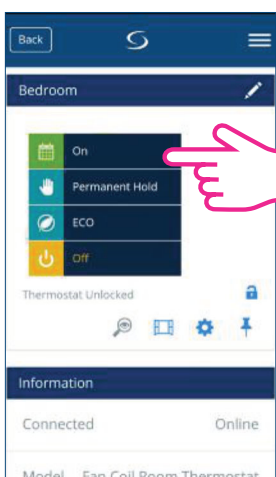

Tippen Sie auf On

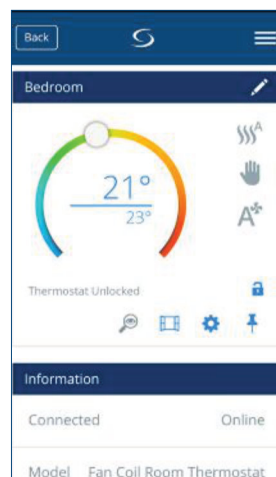

Der Thermostat kehrt in die vorherige Betriebsart zurück

3.7. Erstellung eines Zeitplans für den Thermostat

Der Thermostat gibt Ihnen die Möglichkeit, Zeitpläne für den Betrieb des Thermostats einzustellen. Sie können bis zu 6 Programme während eines Tages hinzufügen, indem Sie die Startzeit und die Temperatur des Programms wählen. Sie können aus 3 verschiedenen Programmkonfigurationen wählen:

- 5+2 (5 Tage gleiches Programm + 2 Tage gleiches Programm)
- Individuell jeden Wochentag
- Alle 7 Tage das gleiche Programm

Zusätzlich können Sie die bereits in der App vorhandenen Standardzeitpläne festlegen oder sie nach Ihren Wünschen modifizieren. Die Zeitpläne werden am unteren Bildschirmrand auf dem ausgewählten Thermostat angezeigt. Sie können die Zeitpläne aktivieren, indem Sie auf das Symbol "Follow Schedule" in Ihrer App klicken.



Nach der Aktivierung wird das Kalendersymbol  angezeigt.

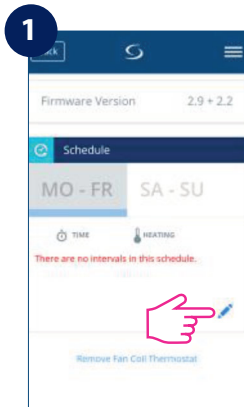

1 Gehen Sie zum Thermostat, scrollen Sie nach unten und tippen Sie auf den Stift

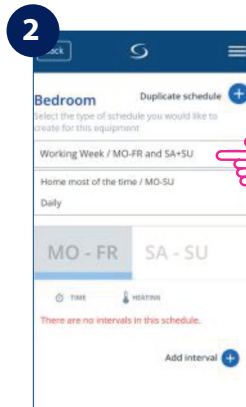

2 Klicken Sie auf den Pfeil und ein Drop-Down-Menü mit Tagesoptionen wird angezeigt

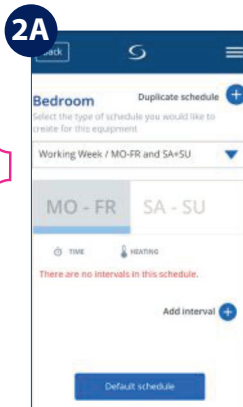

2A Sie können das Mo-Fr+Sa-So-Programm (5+2) wählen

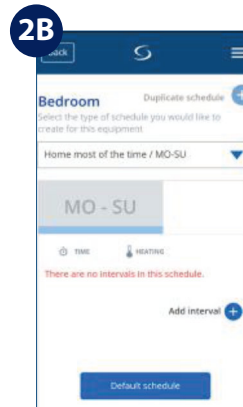

2B Alle 7 Tage gleiches Programm

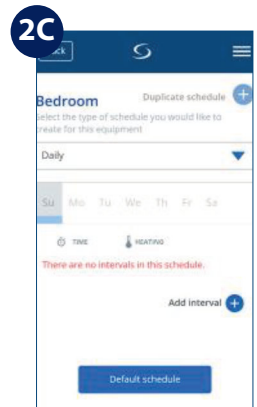

2C Individuell jeden Wochentag

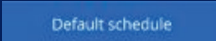
Hinweis: Abhängig von Ihren anfänglichen Einstellungen, ob Sie einen Standardzeitplan ausgewählt haben oder nicht, werden die Intervalle angezeigt. Wenn Sie keinen Standardzeitplan ausgewählt haben, gibt es keine Zeitintervalle zur Anzeige. Sie können jederzeit Standardzeitpläne hinzufügen, indem Sie auf die Schaltfläche klicken.  Die Standardzeitpläne können einfach nach Ihren Wünschen bearbeitet werden.

Um ein Programm in Ihrem Thermostat einzugeben, befolgen Sie die folgenden Schritte: Intervall hinzuzufügen und dies so oft wie nötig wiederholen.

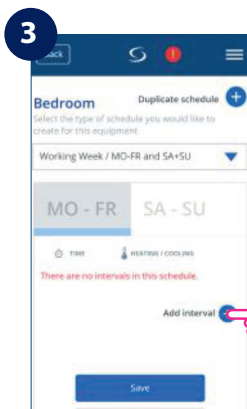

3 Tippen Sie auf Add interval

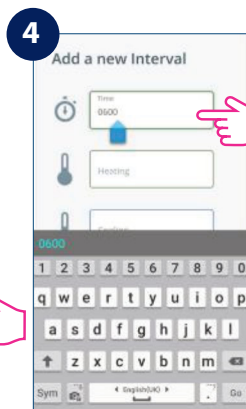

4 Fügen Sie eine Startzeit hinzu

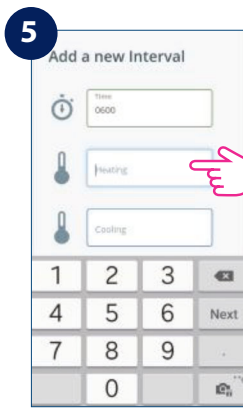

5 Fügen Sie eine Temperatur zum Heizen hinzu

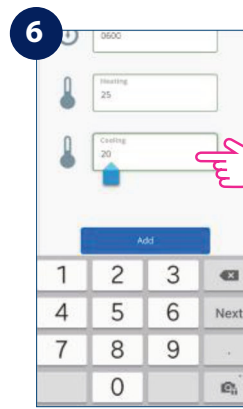

6 Fügen Sie eine Temperatur zum Kühlen hinzu

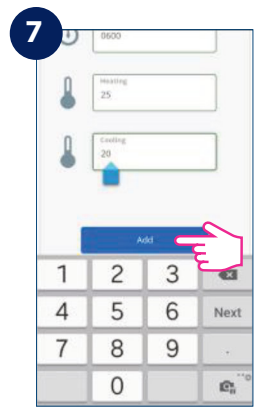

7 Um ein weiteres Intervall hinzuzufügen tippen Sie auf Add

Hinweis: Die Zeit sollte im Format hh:mm (Stunden:Minuten) und der Temperaturwert eine Zahl zwischen 5 und 40 sein. Dezimalstellen müssen auf 0 oder 5 enden.

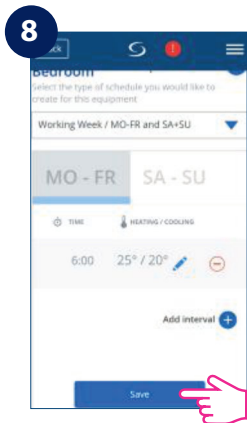

Nachdem Sie das Intervall hinzugefügt haben, tippen Sie auf Save, um es zu speichern

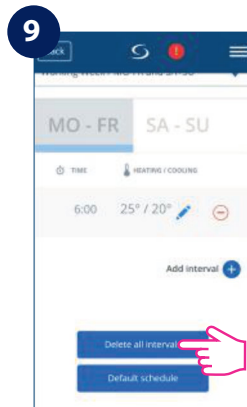

Wenn Sie weitere Intervalle hinzufügen möchten, tippen Sie auf Add new intervals und wiederholen Sie den Vorgang wie in Schritt 4 bis 8 beschrieben

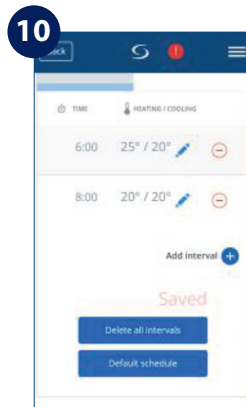

Sie können beliebig viele Intervalle hinzufügen, indem Sie das in den Schritten 4 bis 8 beschriebene Verfahren wiederholen. Die Vorgehensweise ist für alle 3 Zeitplan-Konfigurationen gleich. Sie können die Programme auf dem Thermostat auf jede beliebige Art und Weise anpassen.

Hinweis: Wenn Sie in der Grundeinstellung NUR HEIZEN oder NUR KÜHLEN gewählt haben, wird nur EIN Feld (HEIZEN oder KÜHLEN) angezeigt und nur dieses erfordert eine Werteingabe.

Wenn Sie einen Standardzeitplan hinzufügen möchten, führen Sie die folgenden Schritte aus.

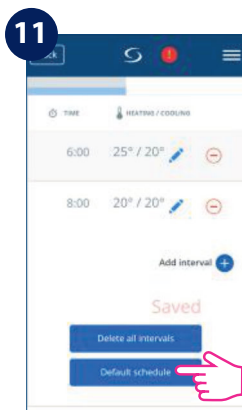

Tippen Sie auf Default Schedules

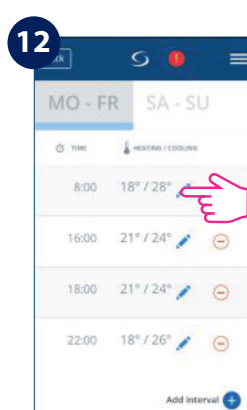

Standardzeitpläne werden hinzugefügt. Sie können diese durch tippen auf das Bleistift-Zeichen bearbeiten

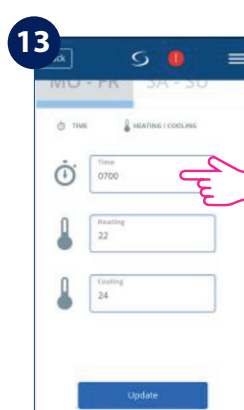

Nehmen Sie Ihre Änderungen in den Schritten 4-8 vor und tippen Sie auf update

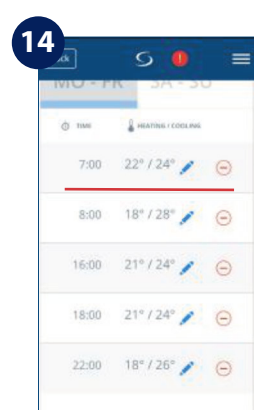

Ihr Zeitschaltplan wurde erfolgreich aktualisiert

Unerwünschte Intervalle können wie folgt gelöscht werden:

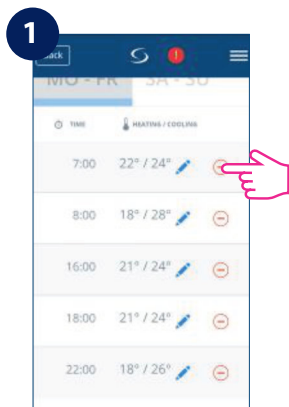

Tippen Sie auf das Minus Symbol ⊖

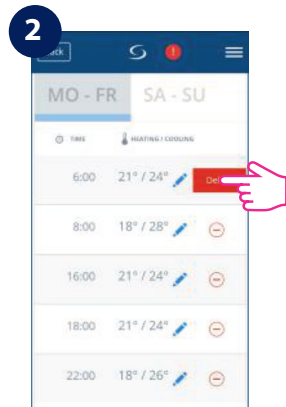

Die Delete Taste zum löschen wird erscheinen

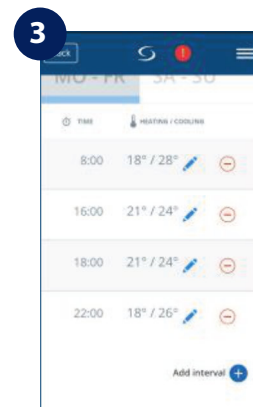

Das Intervall wird gelöscht

3.8. Lüfter Regelung

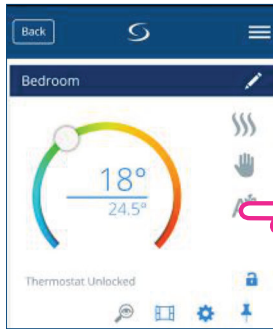

Tippen Sie auf das Lüfter Symbol

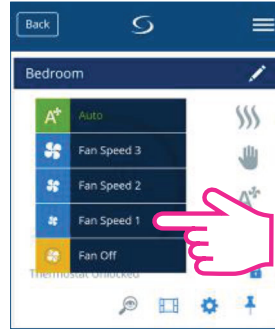

Wählen Sie die Lüftergeschwindigkeit

Tippen Sie auf das Lüftersymbol auf Ihrem App-Bildschirm, und es erscheint ein Untermenü mit den Lüftergeschwindigkeiten (1-3, Auto und Aus). Treffen Sie Ihre Auswahl.

Standardmäßig ist der Lüfter nur dann eingeschaltet, wenn der Thermostat zum Heizen oder Kühlen auffordert. Sie können die Standardeinstellung ändern, indem Sie den Parameter d38 im Installateur-Modus ändern. Einzelheiten zur Installation finden Sie auf Seite 49. Im Programm-Modus ist der Ventilator standardmäßig automatisch eingeschaltet. Der Lüftermodus kann durch Drücken der Taste Fan auf Manuell geändert werden. Der Ventilator kehrt bis zum nächsten Programmstart in den automatischen Standardmodus zurück. Der Lüfter wird nach der TPI-Methode gesteuert. TPI ist ein Lernalgorithmus für den Ventilator. Er sagt dem Lüfter, in welcher Drehzahl er laufen muss, um möglichst wirtschaftlich zu arbeiten. Nicht nur, dass er die Drehzahl in Abhängigkeit von der Differenz zwischen der Raumtemperatur und der Soll-Temperatur einstellt, er ermittelt auch die Wärmemuster in Ihrem Haus/Büro, um den besten Energiesparplan zu erstellen.

3.9. Tastensperre

Die Anwendung bietet Ihnen die Möglichkeit, die Tasten Ihres Gerätes zu sperren. Tippen Sie zum Sperren einfach auf das Schloss-Symbol  auf dem Bildschirm. Um die Sperre aufzuheben, tippen Sie erneut auf das Symbol. Wenn die Tasten gesperrt sind, kann der Benutzer keine Tasten auf dem Gerät drücken.

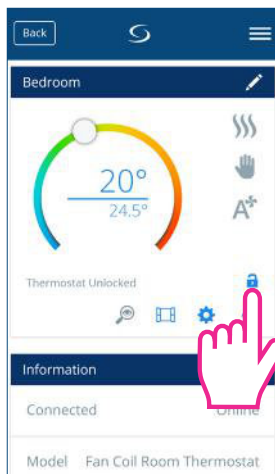

Tippen Sie auf das Schloss-Symbol

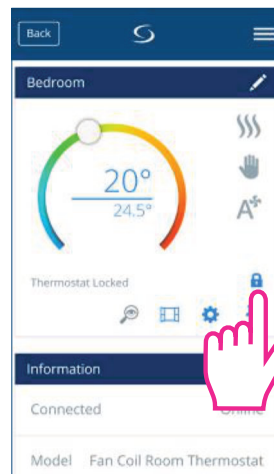

Der Thermostat ist gesperrt. Zum entsperren erneut auf das Schloss-Symbol tippen

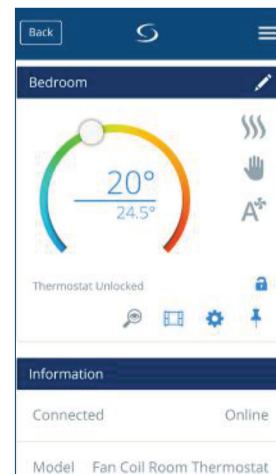

Der Thermostat ist entsperrt

Sie können die Einstellungen der Tastensperre auch in den Parametereinstellungen ändern, indem Sie den Wert des Parameters d37 im Installations-Modus ändern. Bitte prüfen Sie Seite 55.

3.10. Anwesenheitssensor

Wenn Sie an Ihrer S2-Klemme einen Präsenzmelder angeschlossen haben, z.B. eine Hotelkarte, wird dieser auch in der App angezeigt. Wenn die Karte eingesteckt wird, d.h. Person im Zimmer, wird das Symbol auf Ihrem Bildschirm angezeigt. Andernfalls wird eine leere Tür angezeigt. Der Benutzer kann festlegen, ob der Thermostat in den ECO-Modus oder in den STANDBY-Modus gehen soll, wenn sich niemand im Raum befindet, indem er den Parameter d34 im Installationsmenü ändert (Seite 55).

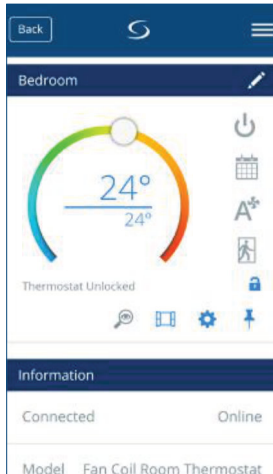

Person im Raum

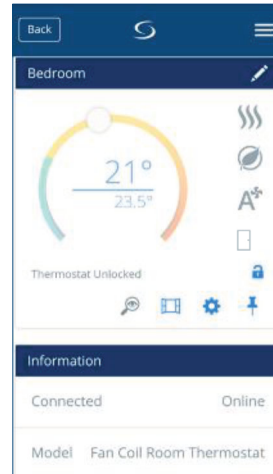

Raum ist leer -
Der Thermostat geht in den Eco Modus

3.11. Fenster Zuordnung Funktion

Der mit dem Thermostat verbundene Fenstersensor ermöglicht es Ihnen, bestimmte Regeln zu erstellen, wenn das Fenster geschlossen/geöffnet ist. Wenn die Information über ein offenes/geschlossenes Fenster während eines der Programme empfangen wird (wenn der Thermostat einem Zeitplan folgt), dann wird die Regel bis zum nächsten Programmstart angewendet. Sie können auch wählen, dass der Thermostat nach dem Schließen des Fensters dem vorherigen Modus folgt. Um diese Funktion zur Verfügung zu haben, müssen Sie einen Fenstersensor zu Ihrem System hinzufügen und ihn zum Thermostat hinzufügen. Siehe unten.

Um einen Fenstersensor zu Ihrem System hinzuzufügen, lesen Sie bitte das OS600-Handbuch auf www.salus-manuals.com

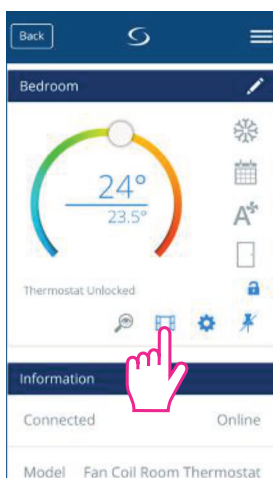

Tippen Sie auf das Fenster Symbol

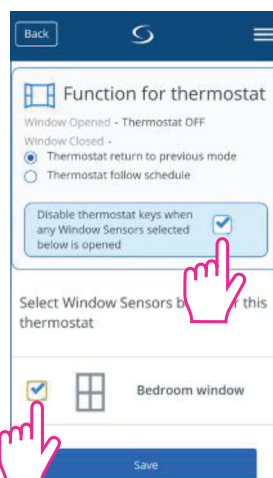

Wählen Sie die Option und den zugehörigen Sensor aus

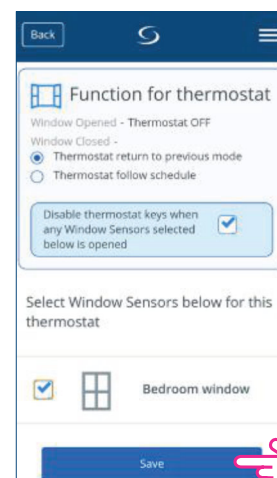

Tippen Sie auf save um die Änderungen zu speichern

3.12. Identifizierungs Funktion

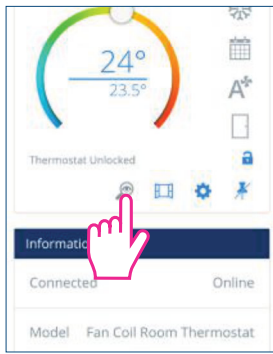

Tippen Sie auf das Lupensymbol auf Ihrem App-Bildschirm. Der Bildschirm Ihres Gerätes geht in den Identifikationsmodus - er blinkt 10 Minuten lang an/aus. Tippen Sie erneut darauf, um den Identifikationsmodus zu beenden.

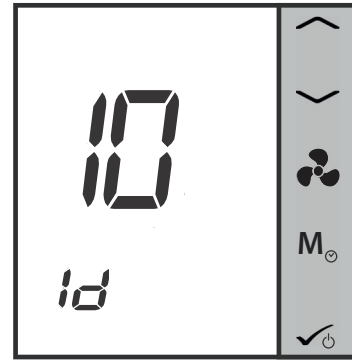

3.13. Pin/Unpin des Thermostats auf der App Oberfläche

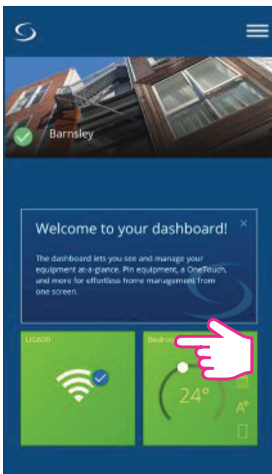

Das Bedienelement ist unsichtbar

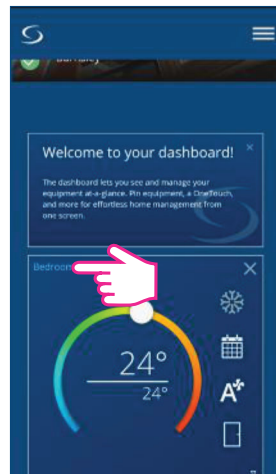

Der Thermostat ist auf dem Bildschirm gepinnt (fixiert)

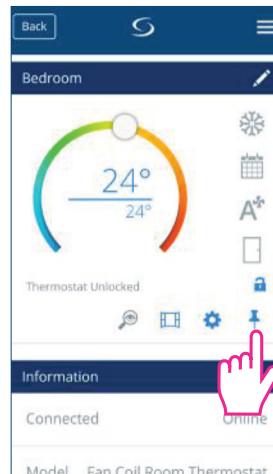

Der Thermostat ist gepinnt. Tippen Sie auf das Pin-Symbol um die Fixierung aufzuheben

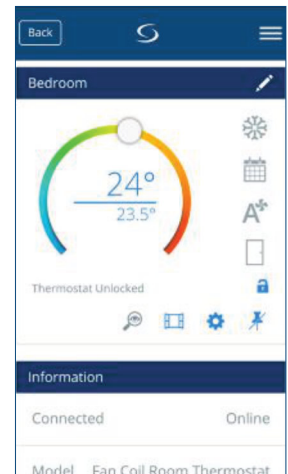

Der Thermostat ist nicht mehr fixiert

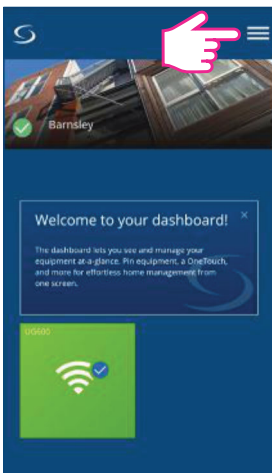

Das Bedienelement ist sichtbar. Um den Thermostat zu steuern tippen Sie auf das Menü-Symbol

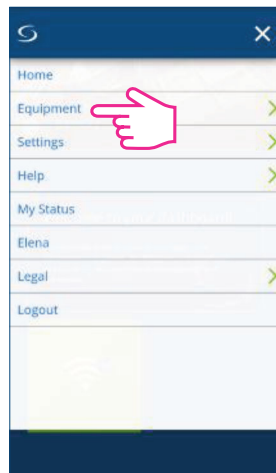

Tippen Sie auf Equipment

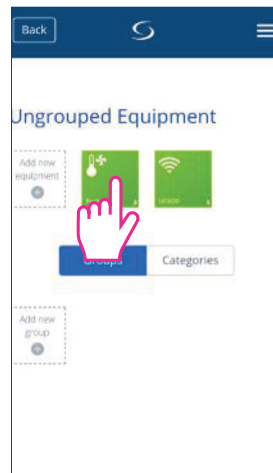

Tippen Sie auf Thermostat

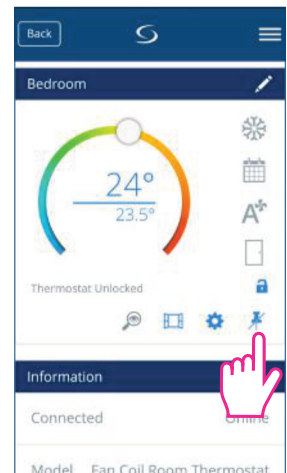

Tippen Sie auf das Pin-Symbol, um das Element auf dem Bildschirm erneut zu pinnen (fixieren)

3.14. Service Einstellungen

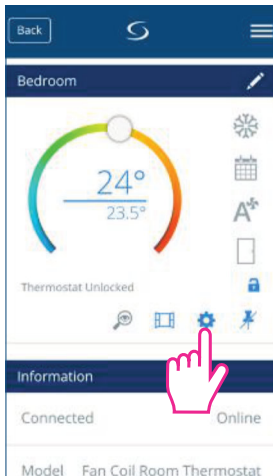

Tippen Sie auf das Zahnradsymbol, um Einstellungen vorzunehmen. In diesem Menü können Sie die Einstellungen Ihres Thermostats ändern. Für den Zugang zum Einstellungs Menü müssen Sie ein spezielles Passwort eingeben.

Bitte lesen Sie im Abschnitt "Komplette Parameter Liste" mehr über den Zugang zu den Einstellungen mit einer vollständigen Beschreibung der Parameter. Weitere Infos siehe Seite 50.

3.15. Verwenden/Hinzufügen von OneTouch Regeln

OneTouch ist ein Satz von Regeln, die auf Ihren Thermostat angewendet werden können. Sie können sie jederzeit aktivieren oder deaktivieren. OneTouch sagt Ihrem Thermostat genau, wie er sich abhängig von Ihren Eingaben verhalten soll. In der App gibt es 3 vordefinierte OneTouch-Regeln:

- **Party mode / Party Modus** - stellt den Thermostat für 2 Stunden auf 21°C
- **Run comfort temperature / Komforttemperatur** - stellt den Thermostat auf 21°C
- **Run frost mode / Frostschutz Modus** - stellt den Thermostat auf den Frostschutz Modus

Um einen bereits vorhandenen OneTouch zu aktivieren, folgen Sie bitte den folgenden Schritten. Sie möchten zum Beispiel den Partymodus OneTouch einstellen

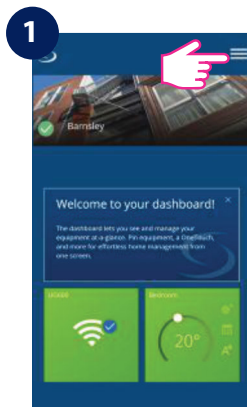

Tippen Sie auf das Menü-Symbol

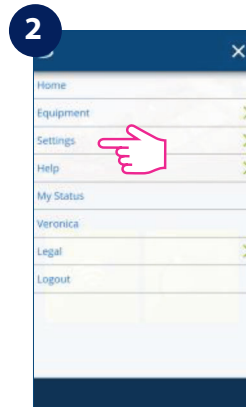

Tippen Sie auf Settings

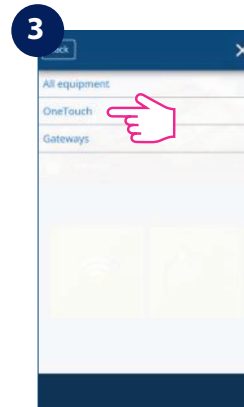

Tippen Sie auf OneTouch

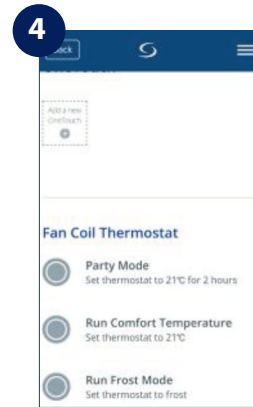

Tippen Sie auf Party Mode

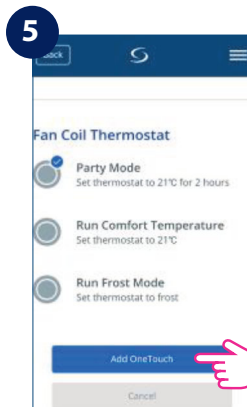

Tippen Sie auf Add OneTouch

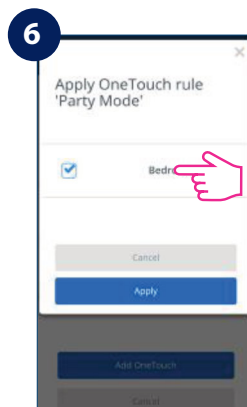

Wählen Sie Bereiche aus, in denen Sie diese Regel anwenden möchten

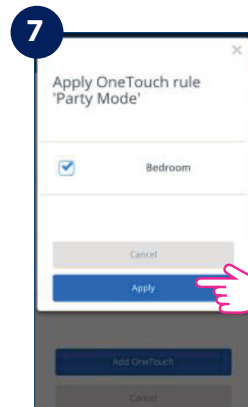

Tippen Sie auf Apply (anwenden)

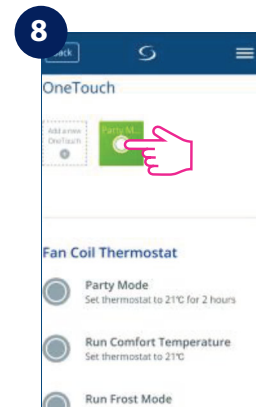

Die OneTouch Regel ist hinzugefügt worden

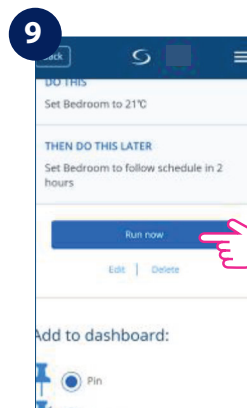

Tippen Sie nun auf Run now (jetzt starten), um diese OneTouch Regel zu starten

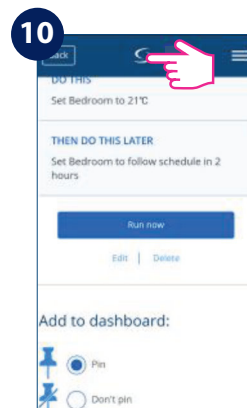

Kehren Sie durch tippen auf das Symbol  zur Startseite (dashboard) zurück

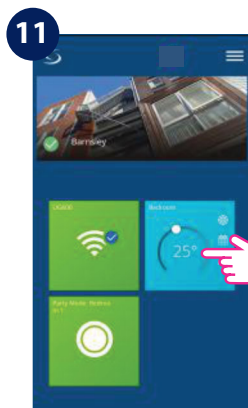

Das One Touch Anwendungsfenster erscheint auf der Startseite und die Thermostatoptik ist blau. Das bedeutet Kühlen

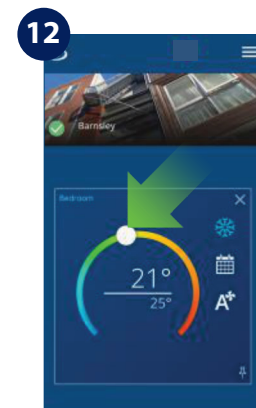

Der Thermostat ist auf 21°C eingestellt

4. Installations Anleitung

4.1. Lieferumfang

Diese Artikel sollten im Karton enthalten sein



Frontplatte mit Display
des Thermostates



Unterteil des
Thermostats

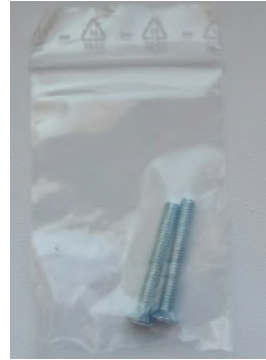

Zwei Schrauben für
die Befestigung in
der Unterputzdose

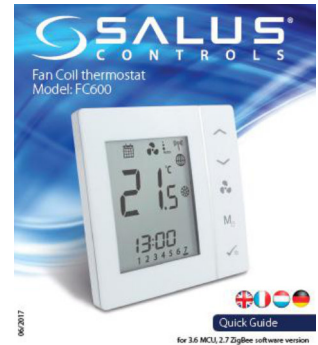

Kurzanleitung

4.2. Korrekte Positionierung des Thermostats

Die ideale Position für den FC600 Thermostat ist etwa 1,5 m über dem Boden, an einem Ort, an dem der Thermostat zugänglich, keine direkte Sonneneinstrahlung und frei von extremen Temperaturen und Zugluft ist. Montieren Sie den Thermostat nicht an einer Außenwand, über einem Heizkörper oder an einem Ort, an dem er direktem Sonnenlicht ausgesetzt sein kann.

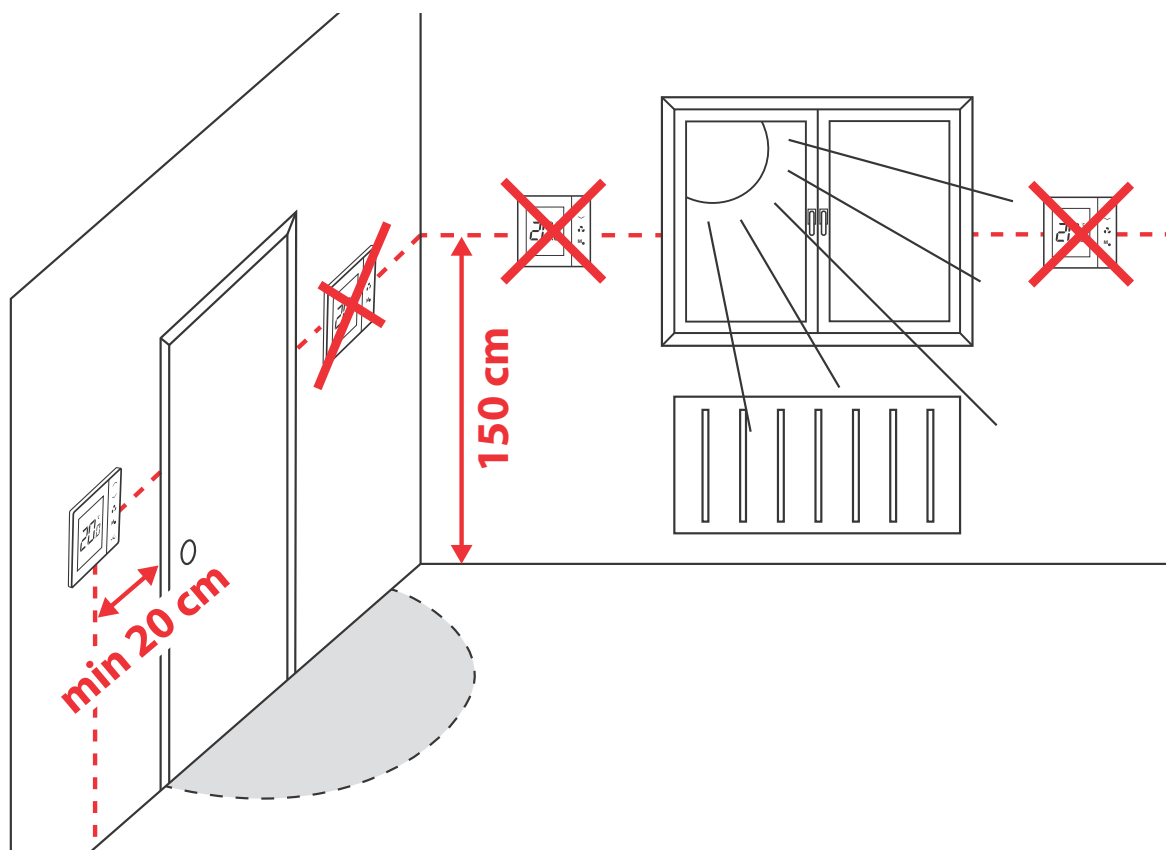

4.3. Anwendungsbeispiele

Nachfolgend finden Sie einige Diagramme mit möglichen Anwendungen mit dem Thermostat, abhängig von Ihrem System und Ihren Komponenten.

- **2 Rohr System, nur Heizen**

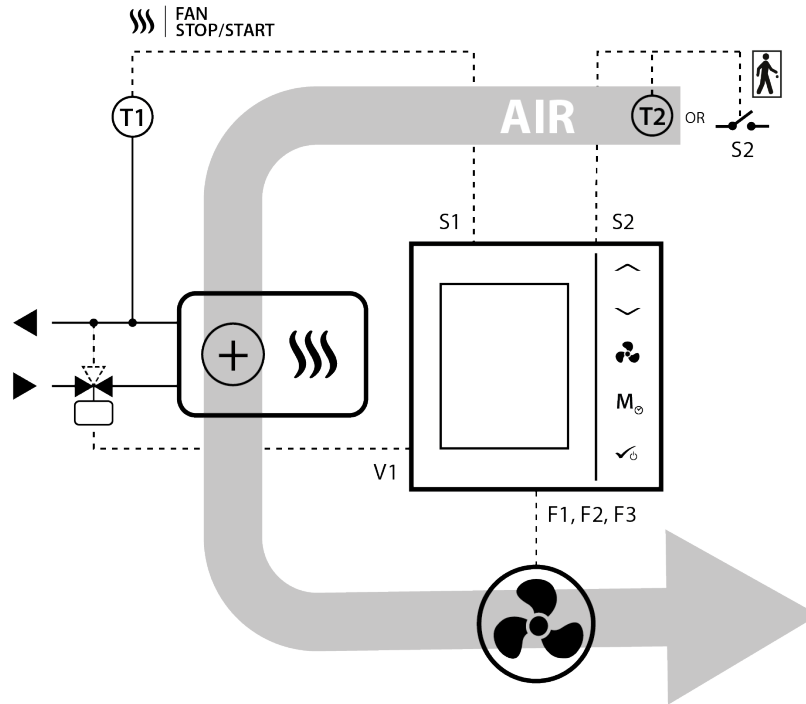

- **2 Rohr System, nur Kühlen**

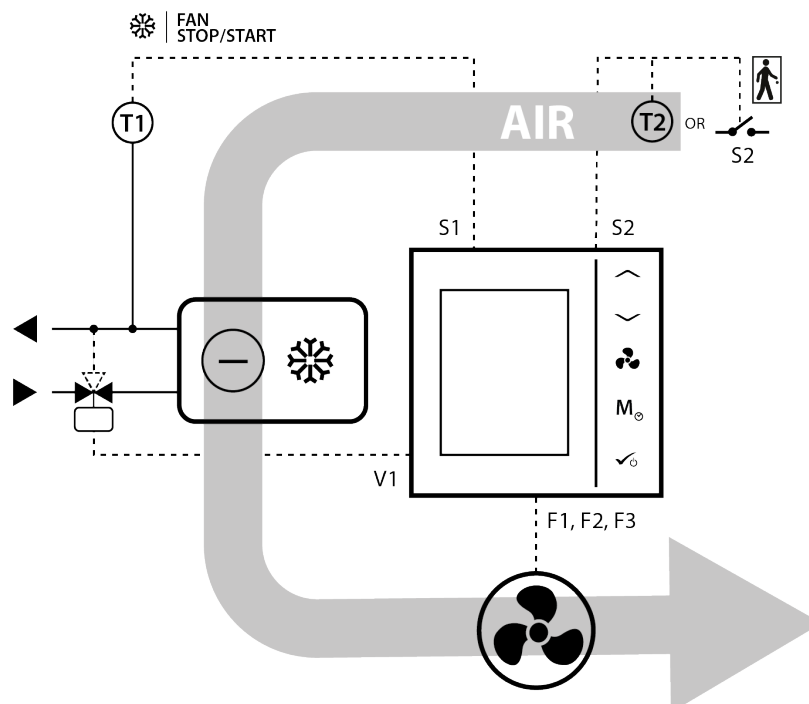

- 2 Rohr System, Heizen ODER Kühlen

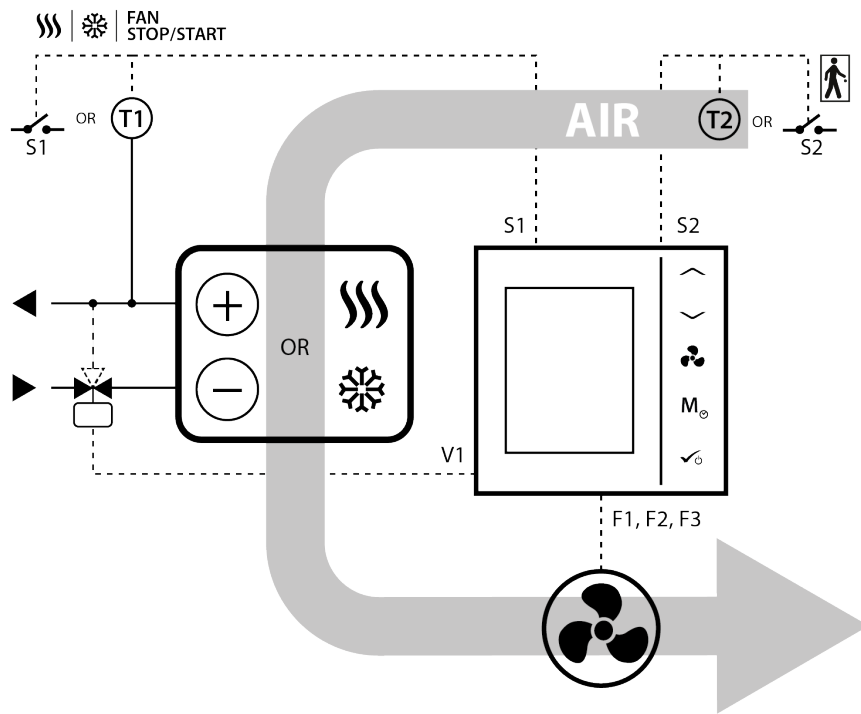

- 4 Rohr System, Heizen UND Kühlen

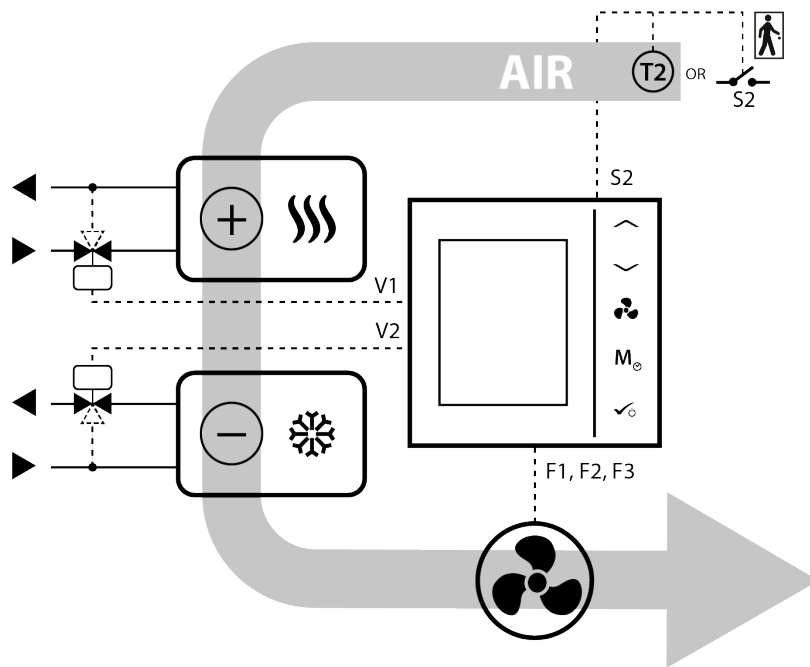

- 4 Rohr System, Heizen UND Kühlen + S1 Modus Wechselschalter

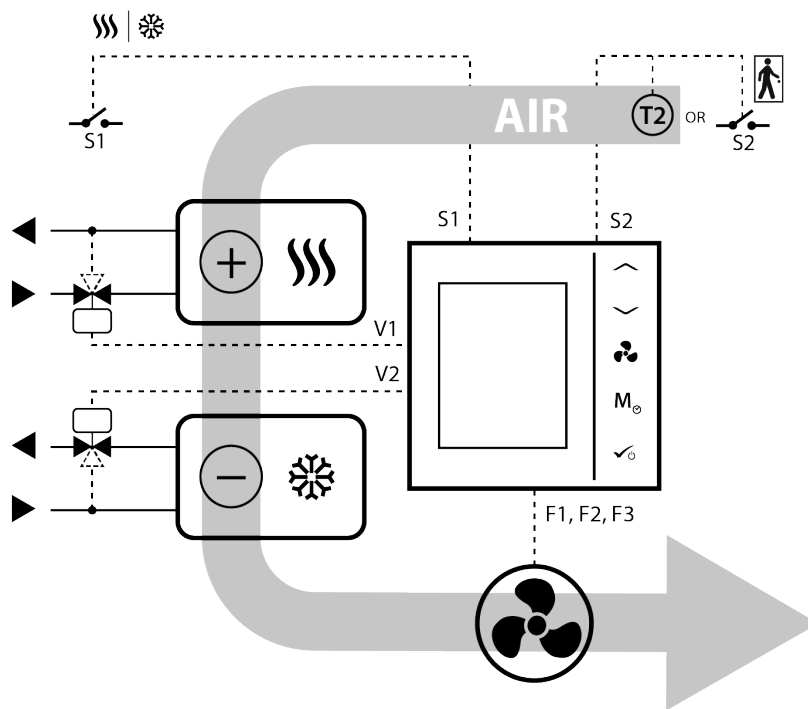

	Heizen Modus
	Kühlen Modus
	Externer Schalter (EIN/AUS) (Wechsel von Heizen/Kühlen)
	Externer Schalter (EIN/AUS) (z.b. Präsenzmelder welcher den ECO- oder Standby-Modus aktiviert)
	Rohr Temperaturfühler (steuert ob die Lüfter freigegeben werden oder nicht)
	Lufttemperatursensor oder ext. Raumtemperatursensor (FC600 zeigt die Temperatur des an T2 angeschlossenen Sensors an. Der interne Temperaturfühler wird ignoriert)
	Motorgesteuertes Ventil oder ein Antrieb / Stellmotor
	3-stufiger Lüfter
	Heizgerät
	Kühlgerät
	Heizgerät oder Kühlgerät (nur bei 2-Rohr System)



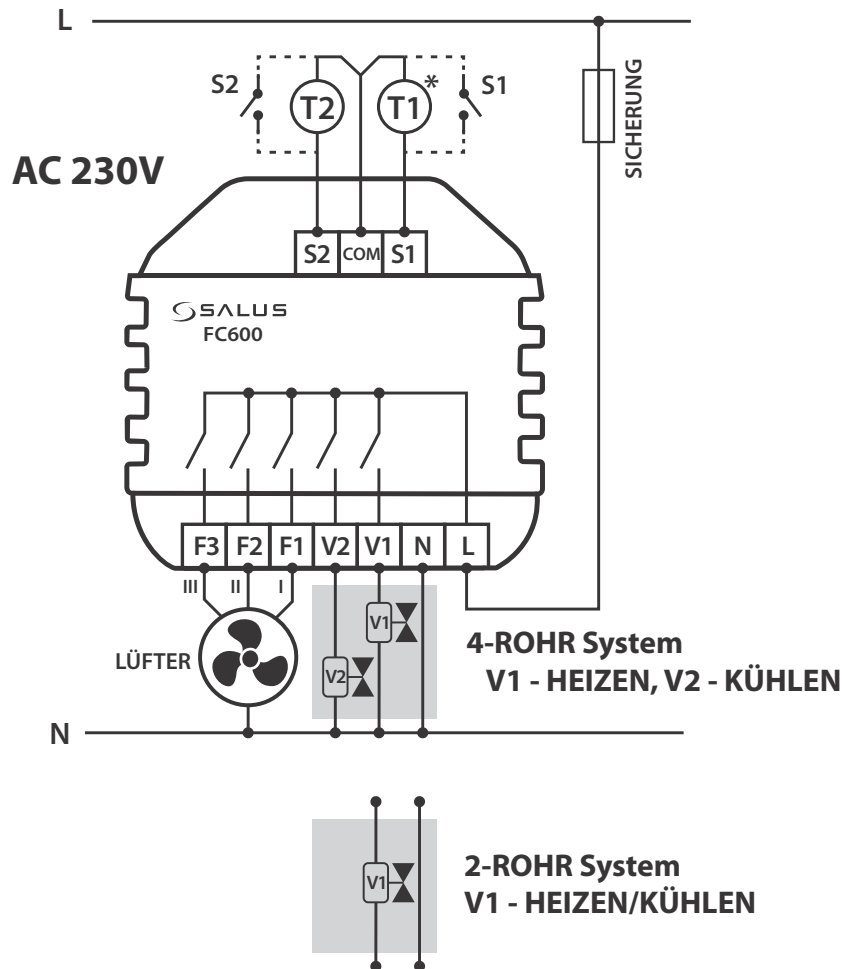



4.4. Anschlußplan



Klemmenbelegung

Klemme Name	Funktion
L, N	230V AC Spannungsversorgung
V1	4 Rohr: Heiz Ventil Ausgang - 230V AC 2 Rohr: Heiz- oder Kühlventil Ausgang - 230V AC
V2	4 Rohr: Kühl Ventil Ausgang - 230V AC 2 Rohr: nicht verfügbar
F1	• Lüfter Drehzahl (langsam) - 230V AC
F2	◦ Lüfter Drehzahl (mittel) - 230V AC
F3	◐ Lüfter Drehzahl (schnell) - 230V AC
S1	Wechsel von Heizen und Kühlen (oder Rohrsensor - nur bei 2-Rohr System)*
S2	Anwesenheitssensor oder externer Sensor
COM	gemeinsame Klemme für S1 und S2

Symbolbeschreibung

-  - 3-stufiger Lüfter
-  - Sicherung
-  - Externer Schalter (EIN/AUS) - Wechsel von Heizen/Kühlen
-  - Externer Schalter (EIN/AUS)
z.B. Präsenzmelder welcher den ECO- oder Standby- Modus aktiviert
- * - Rohr Temperaturfühler (steuert ob die Lüfter freigegeben werden oder nicht)
*(nur bei 2-Rohr System)
-  - Lufttemperatursensor oder ext. Raumtemperatursensor (FC600 zeigt die Temperatur des an T2 angeschlossenen Sensors an. Der interne Temperaturfühler wird ignoriert)
-  - Zonenventil

4. 5. Funktion von T1 und T2 entsprechend der Parametereinstellung

Hinweis: Wenn Sie einen externen Sensor verwenden, vergewissern Sie sich bitte, dass Sie die folgenden Anweisungen für den Sensor befolgen und dass alle Einstellungen am Thermostat entsprechend vorgenommen werden.

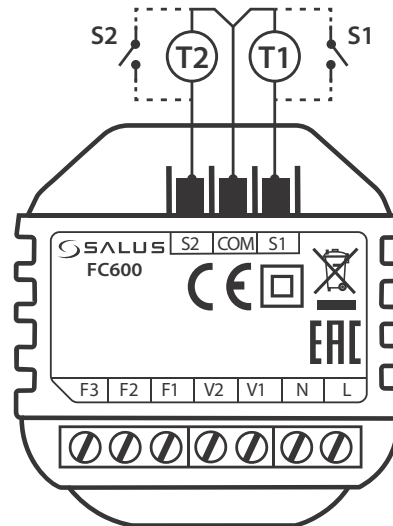

S1 Klemmenanschluß

S1 NoFn	S1 HCCO	S1 Auto	S1 SenS
<p>Keine Funktion</p> <p>An S1/COM-Terminal ist nichts angeschlossen. Heizen / Kühlen kann nur manuell mit der Modustaste oder der App geändert werden, wenn beide Modi verfügbar sind.</p>	<p>Heizen/Kühlen Umschaltung</p> <p>Wenn die Klemme S1/COM geöffnet ist, ist die Funktion Heizen aktiviert.</p> <p>Wenn die Klemme S1/COM geschlossen ist, wird die Funktion Kühlen aktiviert.</p>	<p>Automatische Umschaltung Heizen/Kühlen</p> <p>Im 2-Rohrsystem ist der Rohrtemperaturfühler angeschlossen, und es wird entschieden, in welchem Modus der Thermostat arbeiten soll. Im 4-Rohr-System bedeutet dies, dass nichts an S1/COM angeschlossen ist und der Thermostat die Raumtemperatur misst, um die Betriebsart Heizen oder Kühlen zu wählen.</p>	<p>Lüfter Sensor</p> <p>Nur für 2 Rohr-System verfügbar. Der Rohrsensor wird an die Klemme S1/ COM angeschlossen. Der Rohrsensor wird verwendet, um den Ventilator laufen zu lassen oder nicht. Die Auswahl von Heizen/Kühlen erfolgt manuell.</p>
<p>Standard Einstellung: S1 NoFn</p>			

S2 Klemmenanschluß

S2 NoFn	S2 Door	S2 SenS
<p>Keine Funktion</p> <p>Am S2/COM-Terminal ist nichts angeschlossen.</p>	<p>Anwesenheitssensor</p> <p>Der Präsenzmelder wird an das S2/COM-Terminal angeschlossen (z.B.: Hotelkarte).</p>	<p>Externer Temperatursensor</p> <p>Die vom Sensor erfasste Temperatur wird im Display angezeigt. Der interne Sensor im Thermostat wird nicht verwendet.</p>
<p>Standard Einstellung: S1 NoFn</p>		

Die S1/COM Klemme/Terminal

Das S1/COM-Terminal reagiert auf die Umschaltung Heizen/Kühlen. Es kann in 4 verschiedenen Modi arbeiten, je nachdem, was an das Terminal angeschlossen ist.

2 oder 4 Rohr S1/COM	2 Rohr	4 Rohr
NoFn	<p>Keine Funktion, bedeutet, dass nichts an das Terminal angeschlossen ist und dass der Heiz-/Kühlmodus bei der Bedienung des Thermostats über das Gerät oder die App vom Benutzer manuell geändert wird.</p> <p>Der Heiz-/Kühlmodus kann nicht über den Umschaltfühler / Schalter geändert werden. Er bleibt im letzten Modus, wie er lokal über die Taste oder die App ausgewählt war.</p>	
HCCO	<p>Heizen/Kühlen Umschaltung via externer Schalter - Ein externer Schalter ist an den Thermostat angeschlossen und je nach dessen Position kann der Endbenutzer die Heiz-/Kühlmodi am Thermostat steuern. Wenn der Schalter geöffnet ist, geht der Thermostat in den Heizmodus über, und wenn geschlossen > Kühlmodus. Diese Einstellung wird vor allem dann verwendet, wenn Sie einen Thermostat in einem Raum haben, aber seinen Modus von einem anderen Ort aus bedienen möchten (z.B. mehrere Thermostate aber der Schalter im Heizraum)</p>	
Auto	<p>Auto Heizen/Kühlen Umschaltung via Rohrsensor. Ein externer Rohrtemperaturfühler wird an S1/COM angeschlossen. Die vom Rohrsensor erfasste Temperatur (d.h. die Temperatur im Rohr) wird zum Umschalten von Heiz- auf Kühlbetrieb oder umgekehrt verwendet. Wenn die Rohrtemperatur über z.B. 30°C liegt (Parameter d25), wechselt der Thermostat in den Heizbetrieb und unter z.B. 10°C in den Kühlbetrieb (Parameter d24). Liegt die Rohrtemperatur nach dem Einschalten zwischen den beiden Umschaltpunkten, startet der Thermostat im vorherigen aktiven Modus. Die Rohrtemperatur wird in 30-Sekunden-Intervallen erfasst und der Betriebszustand entsprechend aktualisiert. Hinweis: Die vom Rohrsensor erfasste Temperatur ist NICHT die auf Ihrem LCD-Display angezeigte Temperatur. Der Bildschirm des Thermostaten zeigt die Raumtemperatur an, die durch den internen Temperaturfühler erfasst wird. Die Rohrtemperatur wird vom Thermostat NUR zum Umschalten von Kühl-/Heizmodus und Ein-/Ausschalten des Ventilators verwendet.</p>	<p>Automatische Umschaltung Heizen/Kühlen über "Totzone"-Funktion. Bei einer 4-Rohr-Konfiguration kann kein externer Rohrsensor angeschlossen werden. Der Thermostat steuert 2 Ventile im Heiz- und Kühlbetrieb. Die Klemme V1 wird für das Heizventil verwendet, während die Klemme V2 für das Kühlventil verwendet wird. Die Umschalttemperatur im Heiz-/Kühlbetrieb ist die vom internen Temperaturfühler erfasste Temperatur.</p>
Sens	Ein externer Rohrsensor wird an die S1/COM-Klemme angeschlossen, der dem Ventilator mitteilt, ob er laufen soll oder nicht. Der an die S1/COM-Klemme angeschlossene Sensortyp muss NTC 10kOhm sein.	nicht verfügbar

Die S1/COM Klemme/Terminal

Die Klemme S2/COM dient zum Anschluss externer Sensoren als Präsenz- oder externer Temperatursensoren. Sie kann in 3 verschiedenen Modi arbeiten, je nachdem, was an das Terminal angeschlossen wird.

Hinweis: Das S2/COM-Terminal hat die gleiche Verwendung für eine 2- oder 4-Rohr-Konfiguration.

Sensor \ 2 oder 4 Rohr	2 Rohr	2 Rohr
NoFn	Keine Funktion - es ist nichts mit dem S2/COM-Kontakt verbunden. Es werden keine Informationen an den Thermostat gegeben.	
Occupancy sensor	Präsenzsensoren - Präsenzsensoren sind angeschlossen, d.h. der Thermostat kann je nach Eingang von dieser Klemme Informationen erhalten und es können verschiedene Regeln erstellt werden. Beispiel für einen Anwesenheitssensoren: Hotelkarte. Sobald die Hotelkarte eingesteckt ist, kann der Thermostat nach einem Zeitplan arbeiten und in den ECO-Modus oder STANDBY-Modus (definiert durch den Parameter d34) übergehen, wenn die Hotelkarte wieder entfernt worden ist. Kann in 2-Rohr- oder 4-Rohr-Anwendungen verwendet werden.	
External Temperature Sensor	Externer Temperatursensoren - Externer Temperatursensoren sind angeschlossen. Sobald der Sensor angeschlossen ist, zeigt der Thermostat auf dem LCD die Temperatur dieses Sensors an, der interne Sensor wird ignoriert. Er kann als Verlängerung des Thermostats verwendet werden, indem man einen Thermostat hat, der einen Raum bedient zu dem Sie keinen Zugang haben oder der weit entfernt ist. Bitte beachten Sie, dass wenn Sie keinen Sensor installiert haben, aber S2 als externen Sensor verwenden, keine Temperatur angezeigt wird, da es keine Quelle für den Thermostaten gibt um Daten zu gewinnen. Kann mit jedem d2-Wert betrieben werden. Der Sensor sollte NTC 10kOhm entsprechen.	

4.6. Wandmontage

Sicherheitshinweis: Wegen der Verletzungsgefahr ist der Thermostat nur für den Einsatz in einer Umgebung bestimmt, die nach PN-EN 60730-1 als 2. Verschmutzungsgrad gekennzeichnet ist. Darüber hinaus kann der Thermostat nicht in kondensierten Bedingungen verwendet oder Wasser ausgesetzt werden.

Sicherheitshinweis: Die Installation muss nach dem Trennen des Thermostats von der Stromversorgung erfolgen. Das Anschließen der Netzspannung 230V ~ an die Fühlerklemmen beschädigt den Thermostat nachhaltig und schafft die Gefahr eines elektrischen Schlags. Vor dem Einschalten ist zu prüfen, ob die Leitungen richtig angeschlossen sind.

1

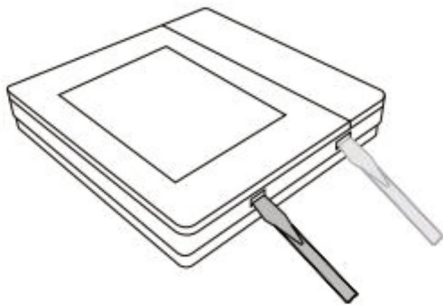

Entfernen Sie die Frontplatte, indem Sie die beiden Haken am unteren Ende vorsichtig mit einem flachen Schraubendreher ein wenig nach Innen drücken. Heben Sie dann die Platte an.

2

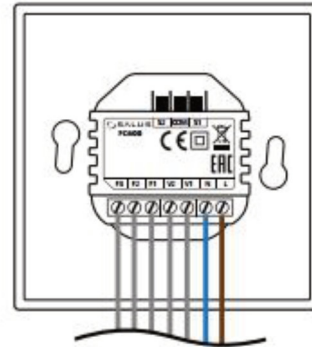

Für eine sichere Installation schließen Sie zuerst die spannungslosen Drähte an. Dann die Drähte für (S1, S2, Com). Prüfen Sie dann den korrekten und festen Sitz aller Drähte bevor Sie die Spannungsversorgung mit 230 V~ an L und N anschließen.



Die Drahtenden müssen mit Aderendhülsen versehen werden, um eine korrekte und dauerhafte Verbindung zu gewährleisten. Bitte beachten Sie die nachfolgenden Zeichnungen:

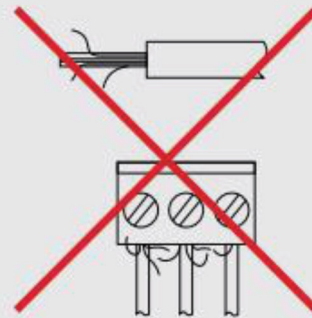
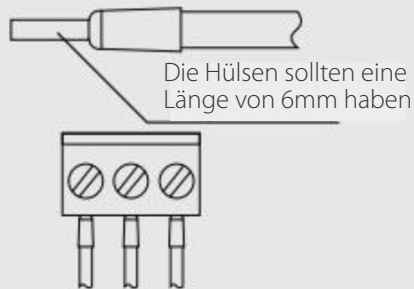

3

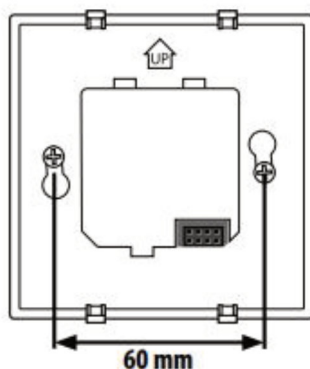

Der FC 600 ist für die Montage in einer 60mm Unterputzdose konzipiert. Stellen Sie sicher, dass die Trägerplatte entsprechend der Zeichnung mit Hilfe der mitgelieferten Schrauben gut befestigt ist.

4

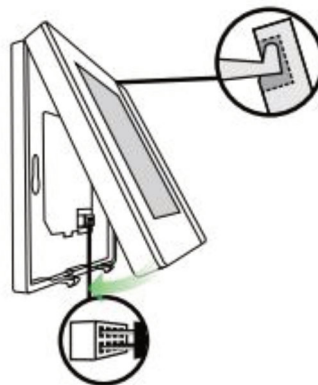

Bei der Montage der Frontplatte schieben Sie die Aussparungen der Frontplatte schräg über die beiden Haken der Trägerplatte. Achten Sie darauf, dass die Stecker sauber in die Buchse gleiten und nicht verbiegen. Drücken Sie nun die Frontplatte auf die Trägerplatte bis diese mit einem Klick einrastet.

4.7. Online Modus (nur mit einer Internetverbindung)

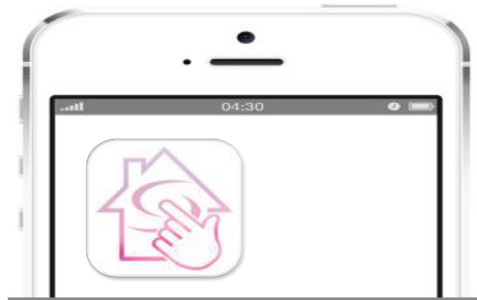

Stellen Sie zunächst sicher, dass Sie die Salus Smart Home App aus dem Google Play oder App Store heruntergeladen haben. Sie müssen ein paar einfache Schritte befolgen, um ein Konto zu erstellen und dann Ihren Thermostat mit dem Universal Gateway und der App zu verknüpfen.

Zugriff erhalten Sie ebenso hier im Web:
<http://eu.salusconnect.io/>



Um den Kopplungsprozess zu beginnen, sollte das Gateway an die Stromquelle angeschlossen und mit dem Internet verbunden sein. Stellen Sie außerdem sicher, dass das UG zu Ihrer Salus Smart Home App hinzugefügt wurde. Für die Installation des Universal-Gateways lesen Sie bitte das Handbuch des UG600/UGE600 unter www.salus-manuals.com.

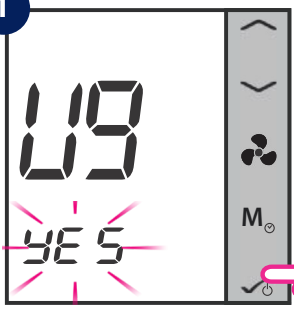

Stellen Sie sicher, dass Ihr Universal Gateway (UG) zur App hinzugefügt wird. Die LED des Gateways sollte stetig blau leuchten. Sobald Sie das installiert haben, gehen Sie zu Ihrem Thermostat und beginnen Sie, den Thermostat mit dem UG zu verbinden und der App hinzuzufügen.

- 

Tippen Sie kurz zur Bestätigung auf die OK-Taste
- 

Tippen Sie kurz zur Bestätigung der Koppelung (pair) auf die OK-Taste. Nun öffnen Sie die App um den Thermostat zu konfigurieren

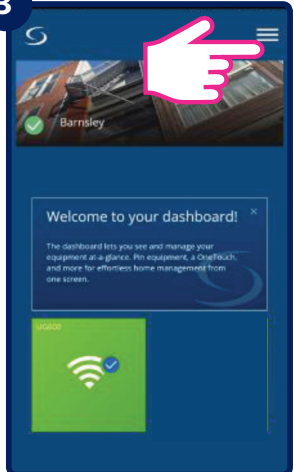
Das Antennen-Symbol erscheint in der Ecke des Displays
- 

Öffnen Sie die App. Tippen Sie auf das Menü-Symbol

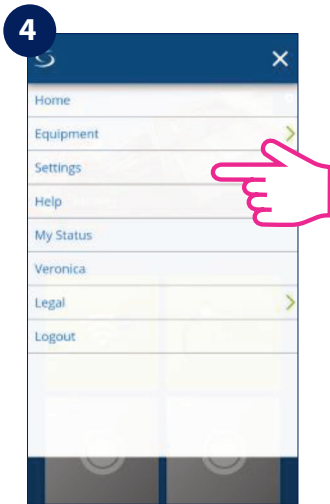

Tippen Sie auf Settings

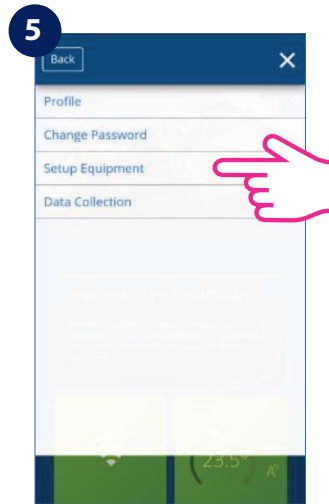

Tippen Sie auf Setup Equipment

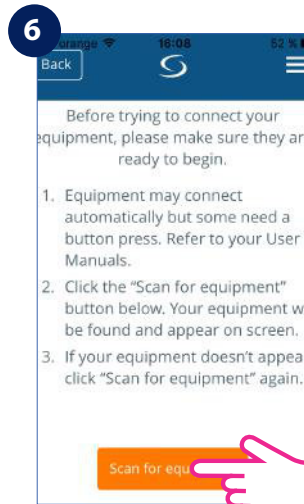

Tippen Sie auf Scan for equipment



Sobald neue Geräte hinzugefügt sind, blinkt es rot

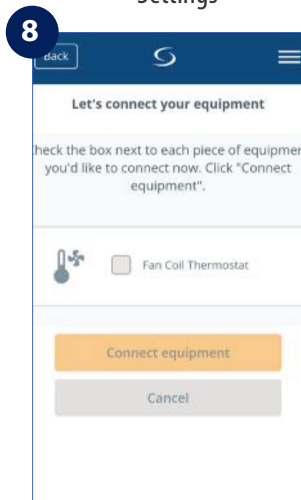

Der Thermostat sollte nun auf dem Bildschirm erscheinen

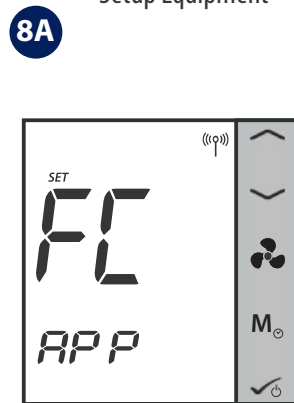

Der Thermostat geht nun automatisch auf den FC App Bildschirm

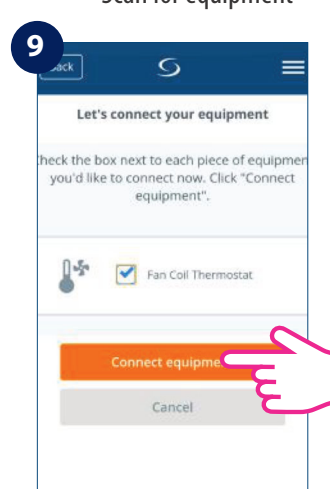

Wählen Sie den Thermostat aus und tippen Sie auf connect equipment

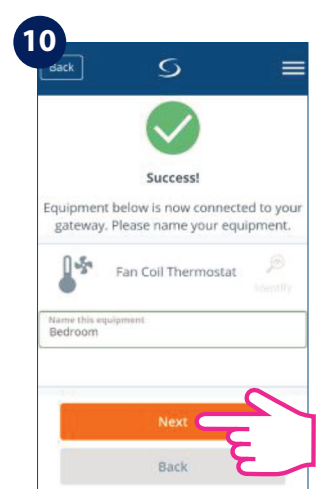

Benennen Sie den Thermostat mit einem sinnvollen Namen und tippen Sie auf Next

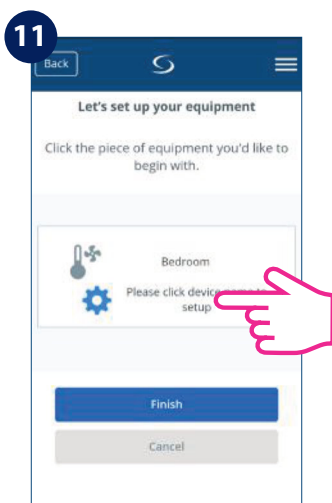

Konfigurieren Sie nun den Thermostat entsprechend Ihrem System und Ihren Bedürfnissen

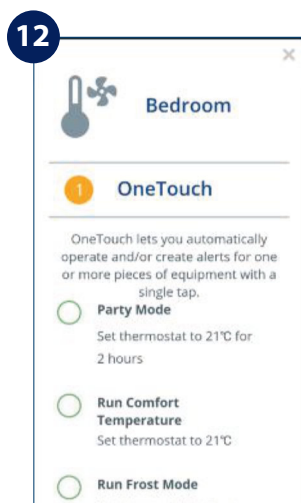

Sie können die OneTouch auch später noch bei Bedarf auswählen. Mehr dazu auf Seite 35. Diese Funktion hat keine Auswirkung auf die Grundeinstellungen

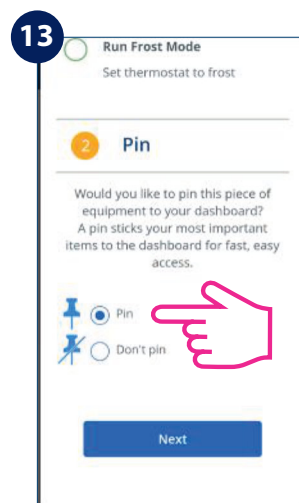

Scrollen Sie nach unten und wählen Sie die Pin Funktion zum fixieren des Thermostates auf dem Bildschirm / Startseite. Tippen Sie auf Next

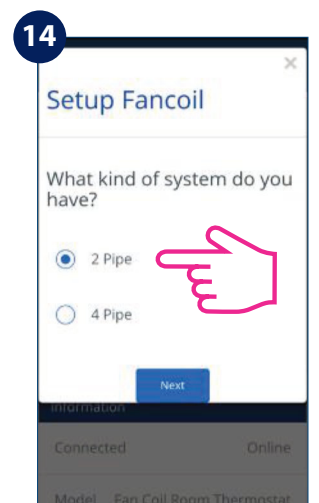

Wählen Sie die Art Ihres Rohrsystems - 2 oder 4 Rohr. Tippen Sie anschliessend auf Next um zum nächsten Schritt zu gelangen

15

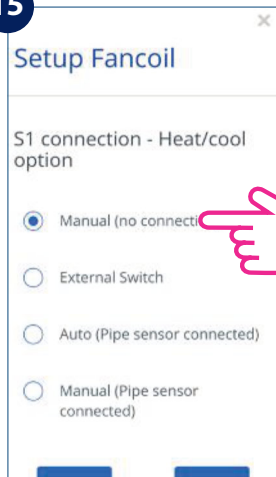

Wählen Sie Ihre Heiz-/Kühloption und drücken Sie Weiter. Bitte lesen Sie die untenstehenden Hinweise zu den Heiz-/Kühloptionen Ihres Systems.

Hinweis 1: Wenn Sie Ihren Thermostat zum ersten Mal konfigurieren, gibt es einige Unterschiede im Setup der App, je nachdem, ob Sie ein 2- oder 4-Rohr-System haben.

Hinweis 2: Wenn Sie ein 2-Rohr-System mit manueller Heiz-/Kühloption wählen, müssen Sie die zusätzlichen Schritte 16-18 befolgen.

Hinweis 3: Für ein 2-Rohr-System mit externem Schalter oder Sensor Heizen/Kühlen und für ein 4-Rohr-System, unabhängig von Ihrer Heiz-/Kühloption, springt der App-Setup-Assistent zu Schritt 19.

Hinweis: Die Schritte 16-18 gelten NUR bei 2-Rohr-System ausgewählter Option Manuell Heizen/Kühlen

16

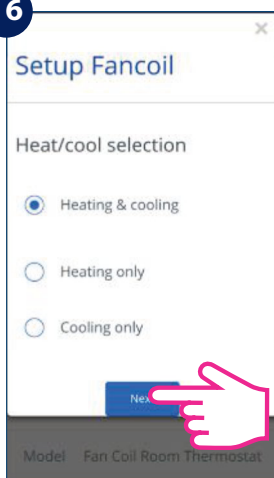

Wählen Sie aus, ob Sie den Thermostat für **nur Heizen** oder **nur Kühlen** oder **beides** benutzen möchten. Tippen Sie dann auf Next.

17

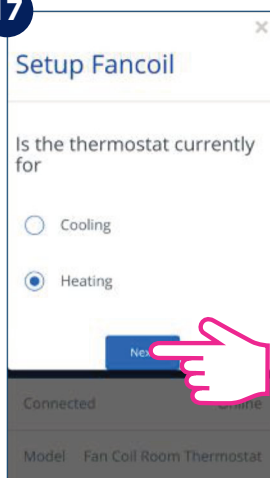

Wählen Sie aus, für was Sie den Thermostat verwenden möchten. Tippen Sie danach auf Next.

18

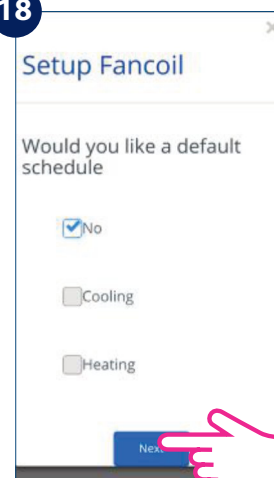

Wählen Sie aus, ob Sie einen Standard Zeitplan für Heizen oder Kühlen möchten. Mehr auf Seite 29. Tippen Sie danach auf Next.

19

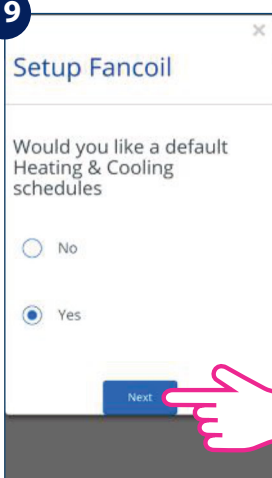

Wählen Sie aus, ob Sie einen Standard Zeitplan verwenden möchten. Tippen Sie danach auf Next.

20

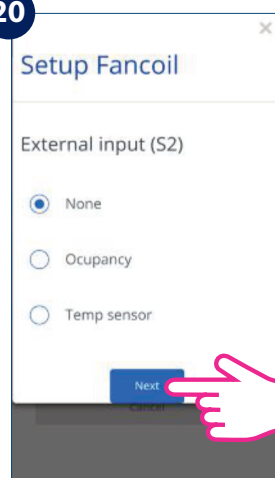

Wählen Sie aus, ob Sie ein externes Signal auf dem S2 Sensor haben. (Temperatur/ Präsenz) Info Seite 41. Tippen Sie danach auf Next.

21

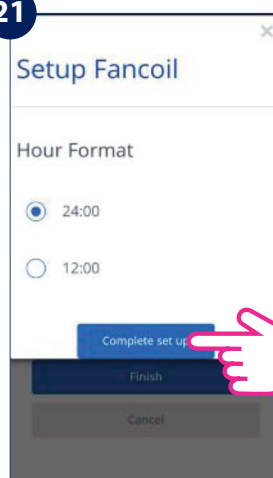

Wählen Sie Ihr bevorzugtes Stundenformat aus. Tippen Sie dann anschließend Complete setup

22

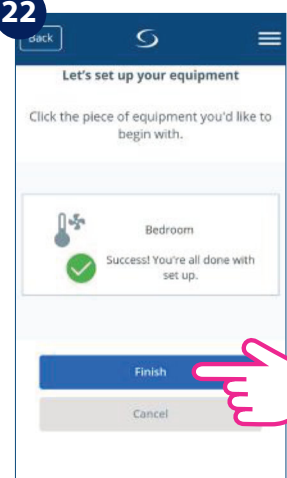

Nun ist Ihr System komplett. Tippen Sie auf Finish, um zum nächsten Schritt zu gelangen. Der Thermostat erscheint nun im Display.

Hinweis : Wenn Sie auf Externer Sensor geklickt haben, aber keinen an den Thermostat angeschlossen haben, zeigt Ihr Thermostat keine Temperatur an. Nachdem Sie auf Finish geklickt und das Setup abgeschlossen haben, können Sie die anfänglichen Einstellungen nicht mehr über die App ändern. Sie müssen den Thermostat entfernen und neu installieren und die richtigen Optionen auswählen. Bitte lesen Sie auf Seite 61, wie Sie Ihr Thermostat aus der App entfernen und zurücksetzen können. Nachdem Sie auf "Finish" klicken, geht Ihr Thermostat in den STANDBY-Modus.

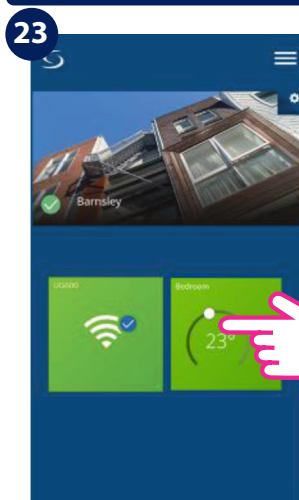

Tippen Sie auf das Thermostat Fenster des Bereichs, den Sie bearbeiten wollen, um ins Menü des Thermostates zu gelangen.

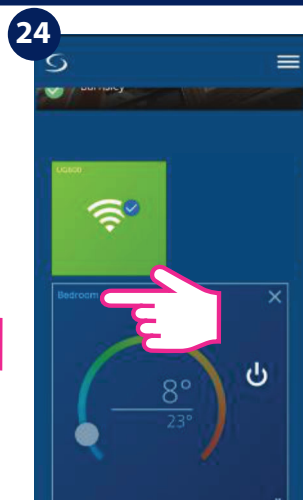

Tippen Sie auf den Thermostat Namen um ins Untermenü zu gelangen.

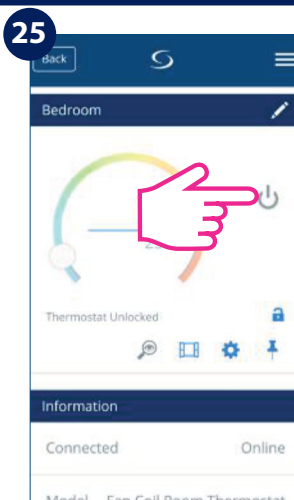

Tippen Sie auf das EIN/AUS Symbol um Ihren Thermostat zu aktivieren.

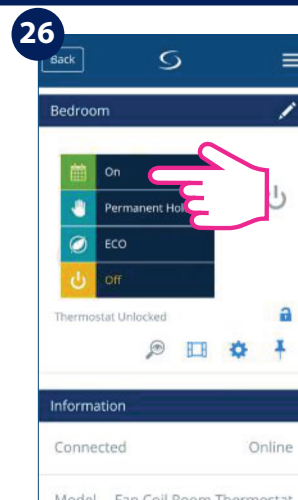

Ein Untermenü öffnet sich. Tippen Sie auf ON um Ihren Thermostat zu aktivieren.

Nachdem Sie die Thermostat-Kachel auf Ihrem Bildschirm / Startseite gesehen haben, warten Sie bitte einige Minuten, bis alle Einstellungen korrekt installiert sind. Nachdem Sie Ihren Thermostat über die App eingeschaltet haben, ändert sich der Bildschirm sowohl auf Ihrem Thermostat als auch auf der App und zeigt Ihre ursprünglichen Einstellungen an. An diesem Punkt können Sie beginnen, Zeitpläne hinzuzufügen und Ihren Thermostat von der App aus oder auf dem Gerät selbst zu verwenden. Auf der nächsten Seite finden Sie eine Liste der Symbole, die auf dem Bildschirm in Ihrer App angezeigt werden. Eine vollständige Liste der Symbole auf dem Bildschirm Ihres Thermostats finden Sie auf Seite 6.

4.8. Installations Parameter

4.8.1. Im Offline Modus (ohne Internet Verbindung)

Der Installationsmodus ist ein erweitertes Menü, über das der Benutzer Zugriff auf alle Einstellmöglichkeiten des Thermostats erhält. Dieses Menü kann erreicht werden, wenn das Gerät FC600 im lokalen Modus (ohne Internet Verbindung) arbeitet. So gelangen Sie in den Installationsmodus (**NUR** im Offline Modus):

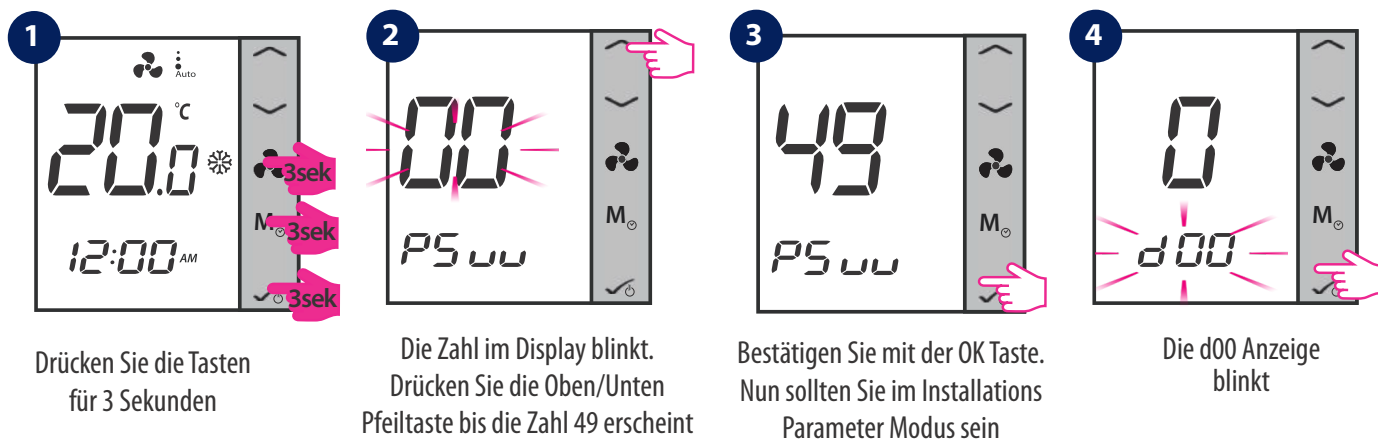

Drücken Sie die Tasten für 3 Sekunden

Die Zahl im Display blinkt. Drücken Sie die Oben/Unten Pfeiltaste bis die Zahl 49 erscheint

Bestätigen Sie mit der OK Taste. Nun sollten Sie im Installations Parameter Modus sein

Die d00 Anzeige blinkt

Es gibt mehrere Varianten die eingestellt und verändert werden können. Eine Beschreibung finden Sie weiter hinten in der Anleitung. Der dxx Parameter ist die Nummer der Variable und die Zahl darüber ist der entsprechende Wert. In der Parameter Liste finden Sie alle Variablen und deren Werte.

ACHTUNG: Dieser Installations Parameter Modus ist NICHT verfügbar, wenn der Thermostat mit dem Internet verbunden ist. Um die Installations Parameter zu ändern, wenn der Thermostat mit der App verbunden ist lesen Sie bitte unten.

4.8.2. Wechsel vom Nicht Programmierbaren zum Programmierbaren Thermostat

Beim ersten Einschalten ist der FC600 standardmäßig nicht programmierbar. Um den FC600 programmierbar zu machen (local mode/lokaler Modus) folgen Sie bitte den nächsten Schritten:

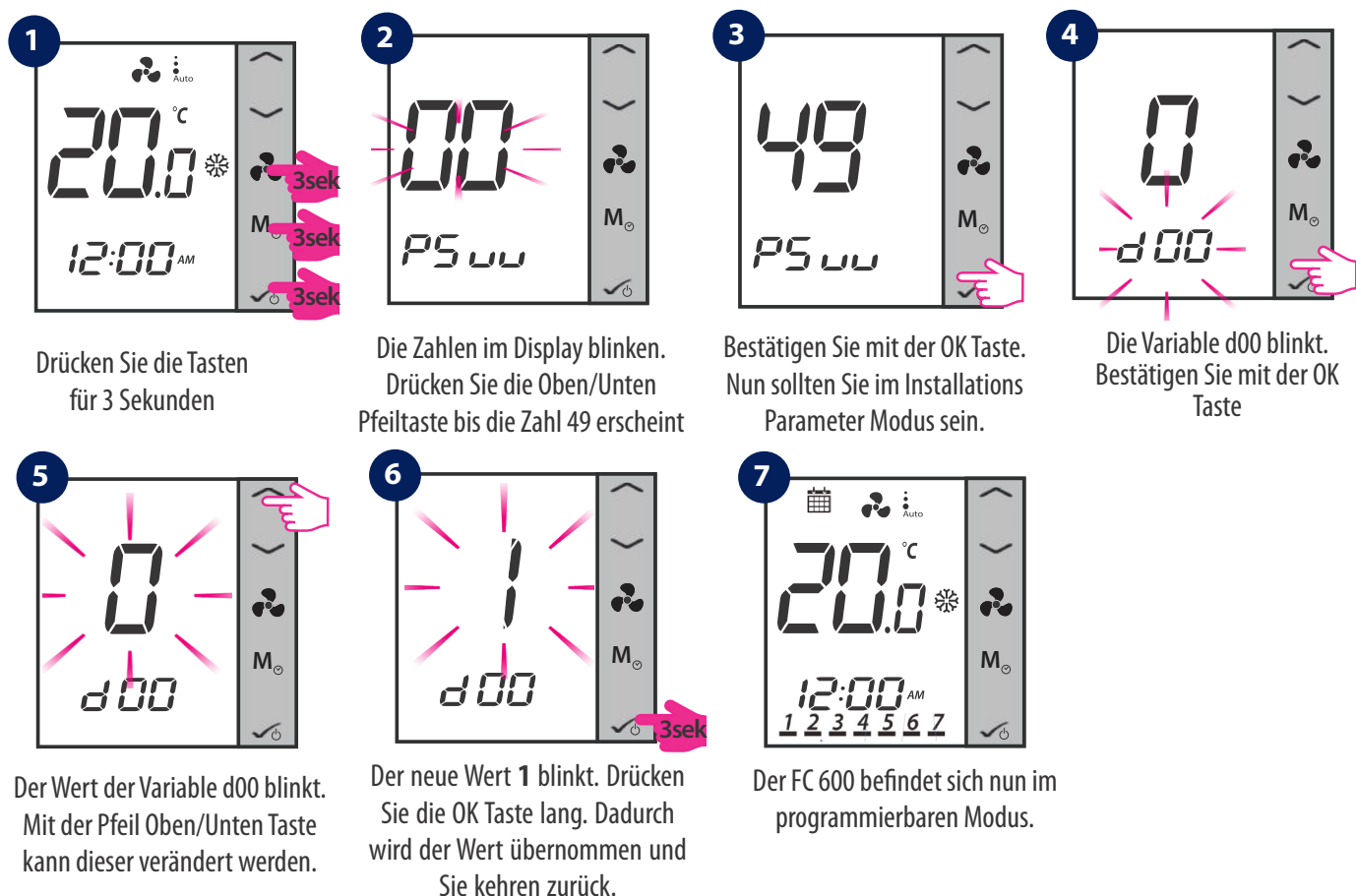

Drücken Sie die Tasten für 3 Sekunden

Die Zahlen im Display blinken. Drücken Sie die Oben/Unten Pfeiltaste bis die Zahl 49 erscheint

Bestätigen Sie mit der OK Taste. Nun sollten Sie im Installations Parameter Modus sein.

Die Variable d00 blinkt. Bestätigen Sie mit der OK Taste

Der Wert der Variable d00 blinkt. Mit der Pfeil Oben/Unten Taste kann dieser verändert werden.

Der neue Wert 1 blinkt. Drücken Sie die OK Taste lang. Dadurch wird der Wert übernommen und Sie kehren zurück.

Der FC 600 befindet sich nun im programmierbaren Modus.

4.8.3. Im Online Modus (mit Hilfe der App)

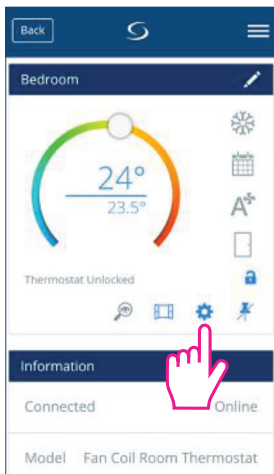

Tippen Sie auf das Zahnrad Symbol

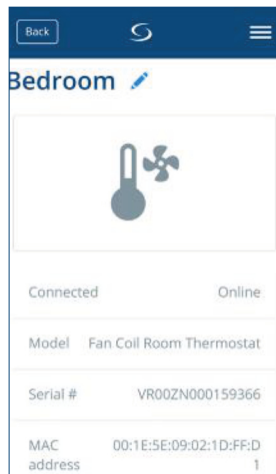

Scrollen Sie innerhalb der Einstellungen ganz nach unten

Einstellungen

Leider haben Sie keine Einstellungen, die angezeigt werden könnten!

[erweiterte Einstellungen](#)

[FC600 entfernen](#)

Tippen Sie auf erweiterte Einstellungen

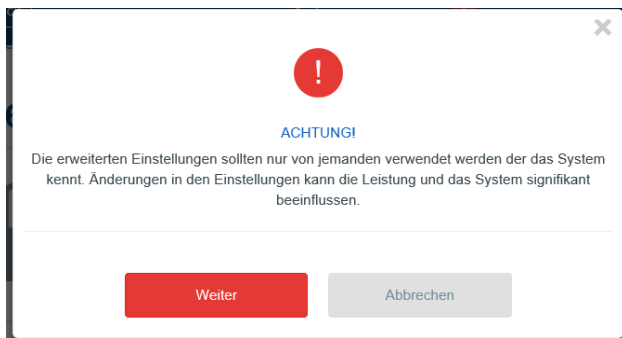

Bestätigen Sie mit Weiter, dass Sie die Warnung gelesen haben.



Scrollen Sie nach unten um alle verfügbaren Einstellmöglichkeiten zu sehen



Um die Änderungen zu speichern tippen Sie auf Save

4.9. Komplette Parameter Liste

Die Installations-Parameter für den Thermostat sind in einer Liste mit dxx-Namen aufgeführt und für jeden dxx-Parameter können Sie einen bestimmten Wert wählen, der den Thermostat auf eine bestimmte Einstellung setzt. Wenn Sie auf die Installations-Einstellungen zugreifen, wechselt ein kurzer Druck auf oder zu d01, d02, d03 usw. und ein kurzer Druck auf übernimmt die Auswahl. Verwenden Sie erneut oder , um den Wert für den Parameter zu ändern.

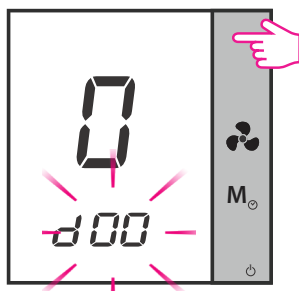

Die Anzeige d00 blinkt. Wählen Sie den Parameterwert mit Hilfe der Pfeil AUF/AB Tasten

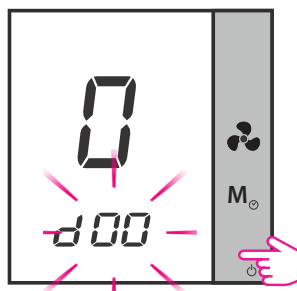

Tippen Sie auf die OK-Taste um den Parameterwert zu übernehmen. Tippen Sie dann erneut auf die OK-Taste.

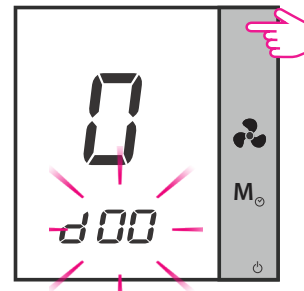

Die Anzeige d00 blinkt. Wählen Sie den Parameterwert mit Hilfe der Pfeil AUF/AB Tasten





Hinweis: Wenn während des Installationsmodus keine Taste gedrückt wird, sollte FC600 die Änderungen speichern und in 15 Minuten zum Hauptmenü gehen.

Parameter Nummer	Art der Einstellung	Beschreibung	Standard Wert
d00	Thermostattyp	0 = Nicht programmierbar - Sie können keine Zeitpläne für Ihr Thermostat einstellen. Nur lokaler Modus. 1 = Programmierbar - Sie können Zeitschaltpläne für Ihren Thermostat einstellen	0
d01	Thermostat Typ 2 oder 4 Rohr System	0 = 2 Rohr System 1 = 4 Rohr System	0
d02	S1/COM Terminal	<p>0 = Manuell - Der Benutzer kann nur manuell zwischen den Heiz- und Kühlmodi wechseln, indem er die Modustaste drückt.</p> <p>1 = Heizen/Kühlen Umschaltung (HCCO) - die Auswahl zwischen Heizen und Kühlen erfolgt über einen externen Schalter. Der Benutzer kann den Heiz-/Kühlmodus nicht durch Drücken der Modustaste auswählen.</p> <p>S1/COM Kontakt ist geöffnet = Heizmodus S1/COM Kontakt ist geschlossen = Kühlmodus</p> <p>2 = Automatische Umschaltung Heizen/Kühlenr - die Umschaltung zwischen Heizen und Kühlen erfolgt automatisch. Der Benutzer kann den Heiz-/Kühlmodus nicht durch Drücken der Mode-Taste wählen.</p> <p>Bei einem 2-Rohr-System wird die Prozedur durch den Rohrsensor durchgeführt. Wenn die Temperatur am Rohr niedrig ist = Kühlbetrieb Wenn die Temperatur am Rohr hoch ist = Heizbetrieb. Der Umschaltswert zwischen Heizen und Kühlen wird durch die Parameter d24 und d25 bestimmt.</p> <p>Bei einem 4-Rohr-System wird die Umschaltung Heizen/Kühlen automatisch durch den internen Sensor mit der Funktion "Totzone" durchgeführt.</p> <p>3 = Auto Sens 3 (nur bei 2 Rohren). Die Funktion ist nur verfügbar, wenn ein Rohrsensor an die S1/com Klemme angeschlossen ist. Die Funktion schaltet den Lüfter aus, wenn die Temperatur des Rohrfühlers im Heizbetrieb \leq d25 oder im Kühlbetrieb \geq d24 beträgt. Der Benutzer kann den Heiz-/Kühlmodus nicht durch Drücken der Taste Mode auswählen.</p>	0

Parameter Nummer	Art der Einstellung	Beschreibung	Standard Wert
d03	S2/COM terminals	0 : keine Funktion/ECO-Modus via Mode-Taste verfügbar 1 :Tür - ECO Modus (oder STANDBY) ist über einen externen potentialfreien Schalter aktiviert: - Klemme S2/COM ist geöffnet - normaler Modus - Klemme S2/COM ist geschl. - ECO/STANDBY Modus 2 :SenS - externer Temperatursensor ist angeschlossen. Interner Sensor ist inaktiv - Thermostat zeigt nur die Temperatur vom externen Sensor an.	0
d04	Ausw. der Betriebsart Heizen und Kühlen. Dieser Parameter ist nur verfügbar, wenn d01 = 0 (2 Rohr) u. d02 = 0 oder 2 (S1-COM keine Funktion, oder Rohrfühler angeschl.)	0 = Heizen & Kühlen über Taste MODE verfügbar 1 = NUR Kühlen (der Benutzer kann den Modus nicht mit der MODE-Taste ändern) 2 = NUR HEIZEN (der Benutzer kann den Modus nicht mit der MODE-Taste ändern)	1
d 05	Offset	Funktion zur Kalibrierung des angezeigten Temperaturwertes. Er kann von -3,0 °C bis +3,0°C eingestellt werden	0°C
d06	Max. Sollwert Heizen	Gültiger Bereich 5°C bis 40 °C	40 °C
d07	Min Sollwert Heizen	Gültiger Bereich 5°C bis 40 °C	5°C
d08	Max. Sollwert Kühlen	Gültiger Bereich 5°C bis 40 °C	40 °C
d09	Min. Sollwert Kühlen	Gültiger Bereich 5°C bis 40 °C	5°C
d10	ECO-Sollwert im Heizbetrieb	Diese Einstellung ist für die ECO-Solltemperatur verantwortlich, wenn sich der Thermostat im Heizbetrieb befindet. Bereich: beliebiger Wert von 5°C bis 40 °C.	15°C
d11	ECO-Sollwert im Kühlbetrieb	Diese Einstellung ist für die ECO-Solltemperatur verantwortlich, wenn sich der Thermostat im Kühlbetrieb befindet. Bereich: beliebiger Wert von 5°C bis 40 °C.	30°C
d12	Zeitzone	von -13 bis +13	+1
d13	DST – Sommerzeit	0 = aktiviert 1 = deaktiviert	0
d14	Tastensperre	Mit dieser Funktion können Sie die automatische Tastensperre aktivieren/deaktivieren. 0 = manuell - der Benutzer kann die Tasten manuell über das Gerät oder die App aktivieren 1 = automatisch (der Thermostat sperrt die Tasten nach 5 Minuten seit dem letzten Tastendruck) 2 = entsperrt - der Benutzer kann die Tasten nicht sperren.	0

Parameter Nummer	Art der Einstellung	Beschreibung	Standard Wert
d 15	TPI/Span control	<p>0 = TPI 1 = SPAN</p> <p>TPI - (Time Proportional and Integral Algorithmus) - Verfahren zur Steuerung von Lüftern und Ventilen, das für die beste Energieeffizienz entwickelt wurde. Dieser Algorithmus bestimmt nicht nur die Geschwindigkeit des Lüfters (abhängig von der Differenz zwischen der Raumtemperatur und der eingestellten Temperatur), sondern passt seine Arbeit auch an die sich wiederholenden Temperaturbedingungen zu Hause / im Büro an, um die Energie effektiv und wirtschaftlich zu verwalten.</p> <p>Span - Raumtemperatur-Regelverfahren, um die Solltemperatur durch Umschalten der Ventilatorstufen auf schnellstem Wege zu erreichen. Bei einer großen Temperaturdifferenz (zwischen Soll- und Messwert) arbeitet der Ventilator mit maximaler Drehzahl. Je näher am Sollwert, desto niedriger ist die Drehzahl des Ventilators.</p>	0
d 16	Regelungsart auf Modulation setzen. Nur verfügbar, wenn TPI-Algorithmus gewählt, nicht SPAN	<p>0 = Langsame Veränderung der Umgebung 1 = Schnelle Veränderung der Umgebung</p>	0
d 17	Stellen Sie den Spanne-Regler für den Heizbetrieb entsprechend ein	<p>Der Bereich der Spanne ist 1 bis 20 (0,1K bis 2,0K) Bedeutet: 1 = 0,1K...20 = 2,0K</p>	0,3K (Parameter wird ignoriert, wenn TPI-gewählt ist)
d 18	Stellen Sie den Spanne-Regler für den Kühlbetrieb entsprechend ein	<p>Der Bereich der Spanne ist 1 bis 20 (0,1K bis 2,0K) Bedeutet: 1 = 0,1K...20 = 2,0K</p>	0,5K (Parameter wird ignoriert, wenn TPI-gewählt ist)
d19	Stellen Sie jeweils die minimale Ausschaltzeit für den Heizbetrieb ein	10 bis 300 Sekunden	10
d20	Stellen Sie jeweils die minimale Ausschaltzeit für den Kühlbetrieb ein	10 bis 300 Sekunden	10
d21	TPI Heizkontrolle CPH	3 – 12 Ein/Aus-Zyklus pro Stunde	6
d22	TPI Kühlkontrolle CPH	3 – 12 Ein/Aus-Zyklus pro Stunde	3
d23	Totzone Komfortbetrieb (nur 4-Rohrsyst.)	1,0 bis 5,0K	2,0

Parameter Nummer	Art der Einstellung	Beschreibung	Standard Wert
d 24	Umschaltpunkt Heizen/Kühlen Kühlen Schaltpunkt	Der Wert dieses Parameters wird vom Rohrtemperaturfühler zum Umschalten in den Heizbetrieb verwendet. Wenn die vom Fühler erfasste Temperatur über dem Wert dieses Parameters liegt, schaltet der Thermostat in den Heizmodus um.	10°C
d25	Umschaltpunkt Heizen/Kühlen Heizen Schaltpunkt	Der Wert dieses Parameters wird vom Rohrtemperaturfühler zum Umschalten in den Kühlbetrieb verwendet. Wenn die vom Fühler erfasste Temperatur unter dem Wert dieses Parameters liegt, schaltet der Thermostat in den Kühlmodus um.	30°C
d 26	S1 - COM Standardwert	0 = standardmäßig geöffnet 1 = standardmäßig geschlossen	0
d 27	S2 - COM Standardwert	0 = standardmäßig geöffnet 1 = standardmäßig geschlossen	0
d28	Service Filterwechsel Erinnerung	Die Funktion 'Filterreinigungs-Erinnerung' zählt die Betriebsstunden des Ventilators. Ist Off=AUS oder von 0,1 bis 9,9 (9,9 bedeutet 9900 Std. = 9,9*100)	Off
d29	Sollwert der Schutzheizung	AUS oder von 5°C bis 40°C (d29-Wert kann nicht höher als d30 sein)	8
d30	Sollwert der Schutzkühlung	AUS oder von 5°C bis 40°C	Off
d31	Schrittweite der Temperaturanzeige im Display	Mit dieser Einstellung können Sie die Schrittweite der Temperaturanzeige ändern. 0 = 0,1°C 1 = 0,5°C	1
d32	Kühlung Startverzögerung	Von 0 bis 15 Minuten	0
d33	Format der Uhr-zeit/ Stundenanzeige	0 = 12h 1 = 24h	1
d34	ECO-Modus oder STANDBY-Modus. Wenn die Klemmen S2/COM geschlossen sind, geht der Thermostat in den ECO- oder STANDBY-Modus.	0 = ECO Modus 1 = STANDBY Modus Zum Beispiel, wenn die Hotelkarte eingesteckt ist zeigt der Anwesenheitssensor zeigt an, dass sich eine Person im Zimmer befindet - der Thermostat geht in den ECO-Modus, wenn Sie "0" wählen, oder geht in den STANDBY-Modus, wenn Sie "1" wählen (Details siehe unten)	0
d35	OFFSET des zweiten angeschlossenen Sensors do S2/COM (Parameter nur verfügbar, wenn d03 = 2)	Von -3°C bis +3°C	0°C

Parameter Nummer	Art der Einstellung	Beschreibung	Standard Wert
d36	Zustand nach Stromausfall	Nach dem Einschalten arbeitet der Thermostat mit: 0 = Standby 1 = letzte Konfiguration	0
d37	Erlaubt oder verweigert dem Benutzer das Entsperren der Tasten	1 = Benutzer kann die Sperre durch Drücken von  und  aufheben. 0 = Benutzer kann die Sperre NICHT durch Drücken von  und  aufheben. Wenn d37 = 0, kann der Benutzer die Tasten nur über die App sperren oder entsperren.	0
d38	Manueller Betrieb der Lüfterdrehzahl	0 = Lüfter immer eingeschaltet (egal ob der Thermostat zum Heizen oder Kühlen anfordert oder nicht) 1 = Lüfter arbeitet mit der manuell eingestellten Geschwindigkeit, nur wenn der Thermostat H/K anfordert.	1
d39	Lüfter Einschaltverzögerung	0 Sekunden bis 30 Minuten	0
d40	Lüfter Ausschaltverzögerung	0 Sekunden bis 30 Minuten	0
d41	Ventilsteuerung bei Lüfter manuell AUS	0 – keine Ventilsteuerung bei Lüfter MANUELL AUS 1 – Ventilsteuerung verfügbar bei Lüfter MANUELL AUS	0
d42	Lüftersteuerung nur im Kühlbetrieb verfügbar	0 – nein 1 – ja	0

Hinweis 1: Parameter d42: Diese Funktion ist ideal, wenn man eine Fußbodenheizung und eine Kühldecke steuern möchte. Im Heizbetrieb wird kein Ventilatorzeichen angezeigt - nur im Kühlbetrieb.

Hinweis 2: Die Einstellungen d00, d01, d02, d03, d04 können nicht im Installationsmenü geändert werden, weder am Gerät noch an der App. Sie hängen von Ihrer Erstkonfiguration und der Konfiguration Ihres Systems ab und können nur geändert werden, wenn Sie den Thermostat oder das System neu installieren / ändern. Einige Parameter sind abhängig von der Einstellung der Hauptparameter sichtbar / unsichtbar (d01, d02, d03, d04, programmierbar, nicht programmierbar).

Rückmeldeverzögerung des Rohrsensors

Wenn die Temperatur des Rohrsensors unter dem Parameter d25 von 2°C liegt, geht der Ventilatorausgang auf **AUS**. Wenn die manuelle Ventilatorgeschwindigkeit gewählt wird, kann der Benutzer wählen - Ventilator **IMMER EIN**, wenn auf manuell - niedrig/mittel/hoch eingestellt, oder der Lüfter durch TPI/SPAN gesteuert wird.

Wenn bei d38 = 0 der Lüfter auf ALWAYS ON gesetzt ist - dann ignoriert der Lüfter den Rohrsensor.

Wenn d38 den Lüfter auf "gesteuert durch TPI/SPAN" eingestellt hat - dann läuft der Lüfter bei manuell eingestellter Geschwindigkeit (niedrig/mittel/hoch), aber NUR wenn der Rohrsensor den Lüfter freigibt.

Siehe auch die Grafik auf der nächsten Seite.

Heizen/Kühlen Umschaltung Sollwert (d24, d25 Parameter)

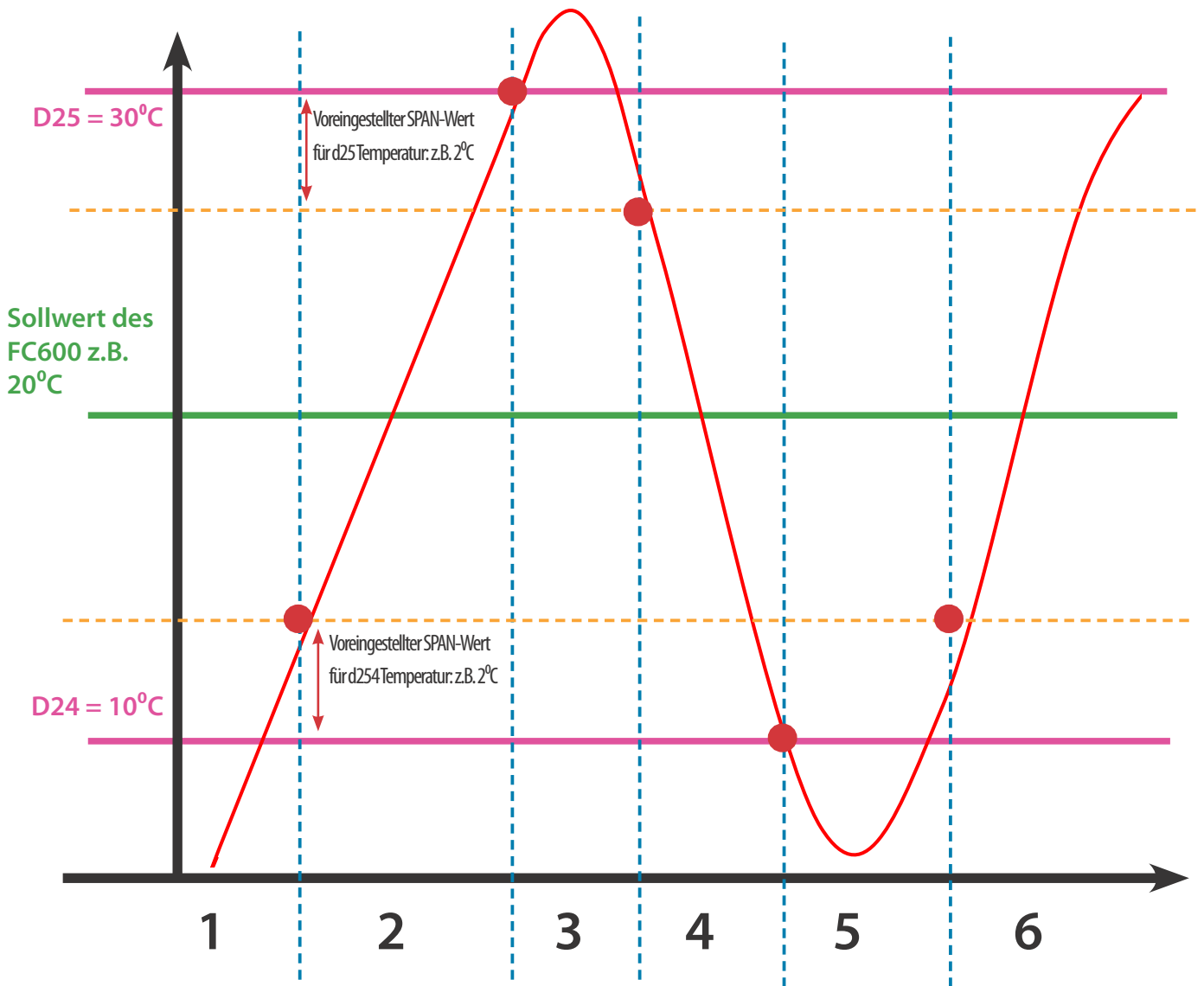

1	Thermostat arbeitet in der Betriebsart Kühlbetrieb - LÜFTER gesteuert durch TPI oder SPAN - VENTIL gesteuert durch TPI oder SPAN
2	Thermostat arbeitet noch im Kühlbetrieb - LÜFTER ist AUS - VENTIL gesteuert durch TPI oder SPAN
3	Thermostat arbeitet Heizbetrieb - LÜFTER gesteuert durch TPI oder SPAN - VENTIL gesteuert durch TPI oder SPAN
4	Thermostat Arbeit im Heizbetrieb - LÜFTER ist AUS - VENTIL gesteuert durch TPI oder SPAN
5	Thermostat arbeitet im Kühlbetrieb - LÜFTER gesteuert durch TPI oder SPAN - VENTIL gesteuert durch TPI oder SPAN
6	Thermostat arbeitet noch im Kühlbetrieb - LÜFTER ist AUS - VENTIL gesteuert durch TPI oder SPAN

Lüfterbetrieb bei der Betriebsart Kühlbetrieb

Befindet sich der FC600 im Kühlbetrieb und hat die Aufgabe, den Raum zu kühlen, öffnet das Ventil V1. Der Ventilator startet erst, wenn die Rohrleitung die Temperatur unter dem Wert "d24" erreicht. Steigt die Temperatur des Rohres um 2°C über den Parameter "d24", wird der Ventilator ausgeschaltet und das Ventil bleibt geöffnet. Der FC600 wartet, bis die Rohrleitungstemperatur unter den Parameter "d24" sinkt und startet erst dann den Ventilator. Dies ist dann sinnvoll, wenn der FC600 die Wassergeführten Gebläsekonvektoren (Kühler) steuert, die im Winter nicht betrieben werden sollen.

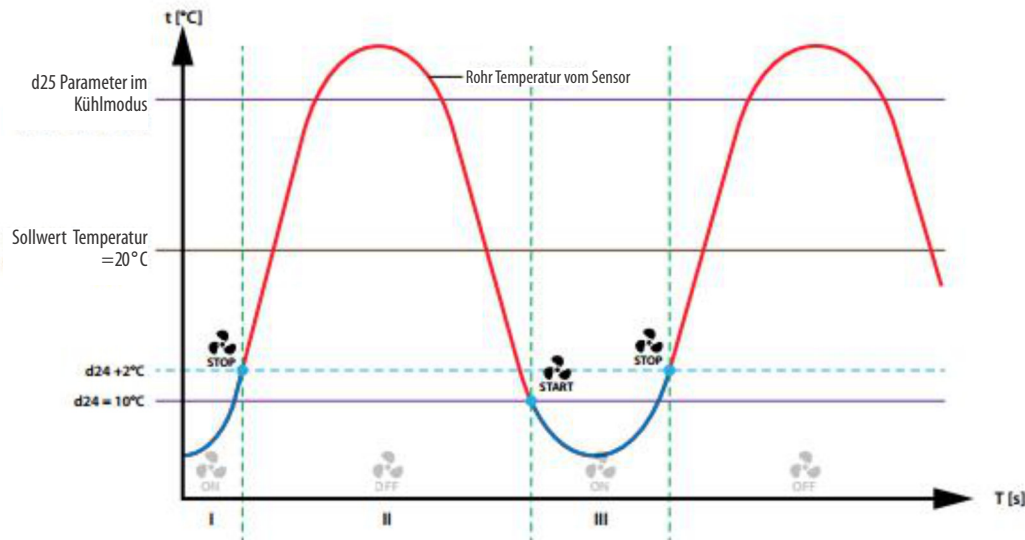

Lüfterbetrieb bei der Betriebsart Heizbetrieb

Befindet sich der FC600 im Heizbetrieb und hat die Aufgabe, den Raum zu heizen, öffnet das Ventil V1. Der Ventilator startet erst, wenn die Leitung die Temperatur des höheren Wertes des Parameters "d25" erreicht. Sinkt die Temperatur des Rohres um 2°C unter den Parameter "d25", wird der Ventilator ausgeschaltet und das Ventil bleibt geöffnet. Der FC600 erwartet einen Aufwärtsbetrieb (über Parameter "d25") und startet erst dann den Ventilator. Eine solche Lösung ist hilfreich, wenn der Regler die Wassergebläsekonvektoren (Heizungen) steuert, die im Sommer nicht betrieben werden sollen.

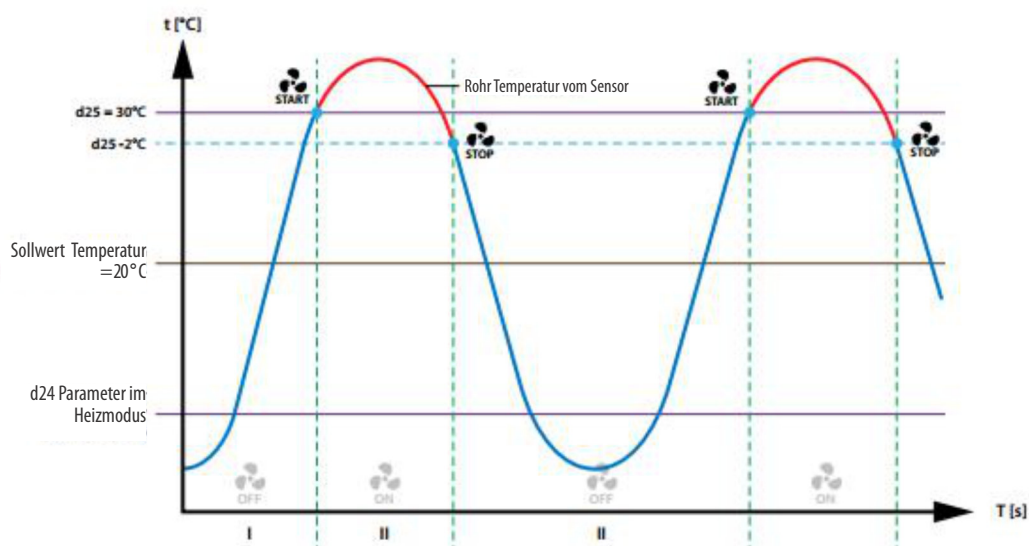

Hinweis: Wenn die Rohrtemperatur zu niedrig (im Heizmodus) oder zu hoch (im Kühlmodus) ist - blinken das Sensorsymbol und die Ziffer "1" auf der LCD-Anzeige. Wenn die Rohrtemperatur richtig ist, startet der Ventilator und die Symbole auf der LCD-Anzeige leuchten permanent (sie blinken nicht mehr).

ECO Modus oder STANDBY Modus (d34 Einstellung):

ECO Modus

Wenn der Thermostat auf d34=0 (ECO-Modus) eingestellt ist und keine Anwesenheit vom Anwesenheitssensor erkannt wird, geht der Fan Coil in den ECO-Modus über.

Wenn der Thermostat auf d34=0 (ECO-Modus) eingestellt ist und das Gateway keinen AUS-Befehl an ihn sendet (z.B. kein Fenstersensor im System), liest der Thermostat den Status des Präsenzsensors. Wenn eine Anwesenheit festgestellt wird (Karte gesteckt), verlässt der Thermostat den ECO-Modus und zeigt das Symbol **Person in der Tür** an; wenn keine Anwesenheit festgestellt wird, geht er in den ECO-Modus über.

Wenn der Thermostat auf d34=0 (ECO-Modus) eingestellt ist und das Gateway einen AUS-Befehl an ihn sendet, geht der Thermostat unabhängig vom Status des Präsenzmelders in den ECO-Modus über. Wenn der Benutzer den Modus nicht ändert, bleibt er so lange im ECO-Modus, bis ein Sensor ihn dazu auffordert (z. B. Fenstersensor - Fenster geschlossen). Wenn der Benutzer einen anderen Modus einstellt (z.B. Dauerhaftes Halten), verlässt der Thermostat den ECO-Modus und folgt dem gewählten Modus.

STANDBY Modus

Wenn der Thermostat auf d34 = 1(STANDBY-Modus) eingestellt ist und keine Anwesenheit vom Anwesenheitssensor erkannt wird, geht der Fan Coil in den STANDBY-Modus über.

Wenn der Thermostat auf d34 = 1(STANDBY-Modus) eingestellt ist und das Gateway keinen AUS-Befehl an ihn sendet (z.B. kein Fenstersensor im System), liest der Thermostat den Status des Präsenzsensors. Wenn eine Anwesenheit festgestellt wird (Karte gesteckt), verlässt der Thermostat den STANDBY-Modus und zeigt das Symbol **Person in der Tür** an; wenn keine Anwesenheit festgestellt wird, geht er in den STANDBY-Modus über.

Wenn der Thermostat auf d34 = 1 (STANDBY-Modus) eingestellt ist und das Gateway einen OFF-Befehl an ihn sendet, geht der Thermostat in den STANDBY-Modus über, unabhängig vom Status des Präsenzmelders. Wenn der Benutzer den Modus nicht ändert, bleibt er im STANDBY-Modus, bis ein Sensor dies anzeigt (z.B. Fenstersensor - Fenster geschlossen). Wenn der Benutzer einen anderen Modus einstellt (z.B. Permanent Hold), verlässt der Thermostat den STANDBY-Modus und folgt dem gewählten Modus.

4.10. Umschaltung vom Offline-Modus zum Online-Modus

Wenn Sie den den FC zum UGE600 hinzufügen möchten, nachdem Sie es eingerichtet haben, müssen Sie den Code 55 verwenden und dann UG YES wählen und dann PAIR bestätigen, um die Verbindung zum UGE zu starten. In der App sollten Sie alle Einstellungen sehen, die bereits in der Vergangenheit vorgenommen wurden, wenn Sie den FC600 ohne UGE konfiguriert haben. Bitte beachten Sie die detaillierte Vorgehensweise wie gezeigt. Stellen Sie sicher, dass Ihr UGE mit dem System verbunden ist und die App installiert ist.



Um den Kopplungsprozess zu beginnen, sollte das Gateway an die Stromquelle angeschlossen und mit dem Internet verbunden sein. Stellen Sie außerdem sicher, dass das UG zu Ihrer Salus Smart Home App hinzugefügt wurde. Für die Installation des Universal Gateways lesen Sie bitte das UG600/UGE600-Handbuch auf salus-manuals.com



Stellen Sie sicher, dass Ihr Universal Gateway zur App hinzugefügt wird. Die LED des Gateways sollte stetig blau sein. Sobald Sie das installiert haben, gehen Sie zu Ihrem Thermostat und beginnen Sie, sie mit der UG zu "pairen/koppeln" und zur App hinzuzufügen.

- 1**

Tippen Sie 3 Sekunden auf die Symbole
- 2**

Die Ziffern auf dem Bildschirm blinken. Mit den Aufwärts/Abwärts-Tasten geben Sie für PS den Wert 55 ein
- 3**

Bestätigen Sie durch Tippen auf die OK-Taste
- 4**

Tippen Sie auf die OK-Taste
- 5**

Drücken Sie kurz auf die OK-Taste, um die Kopplung zu bestätigen. An dieser Stelle sollten Sie in die App gehen, um Ihren Thermostat zu konfigurieren.

Das Antennen-Symbol erscheint in der Ecke des Bildschirms.
- 6**

Wechseln Sie nun in die App. Tippen Sie auf das Menü Symbol

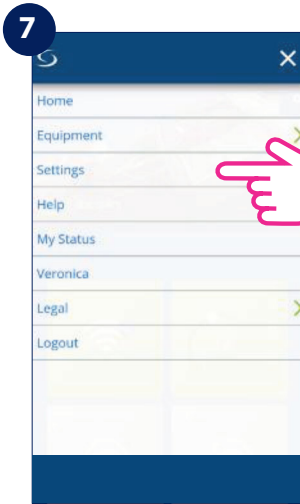

Tippen Sie auf Settings

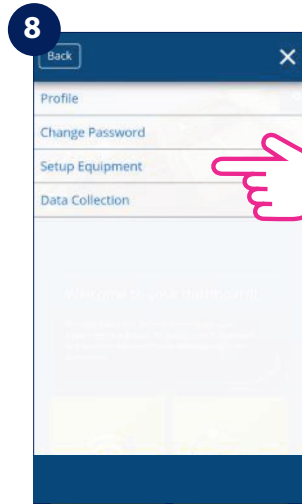

Tippen Sie auf Setup Equipment

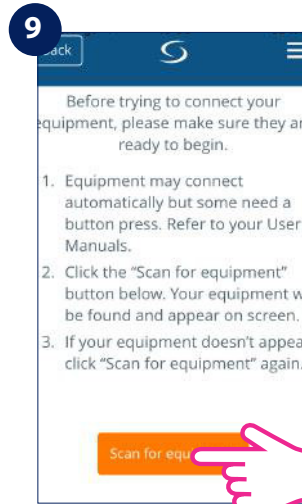

Tippen Sie auf Scan for equipment



Wenn neue Geräte hinzugefügt werden, sollte das Universal Gateway rot blinken.

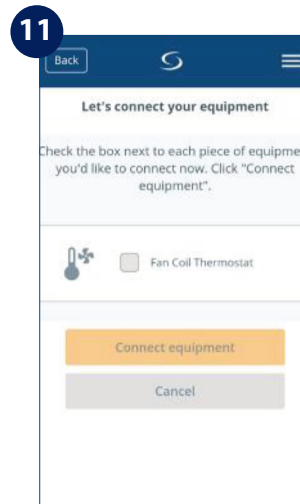

Der Thermostat sollte auf dem Bildschirm erscheinen

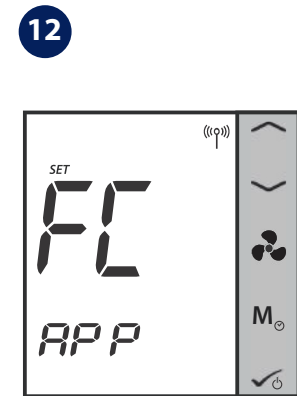

Der Thermostat wechselt automatisch auf den FC APP Bildschirm

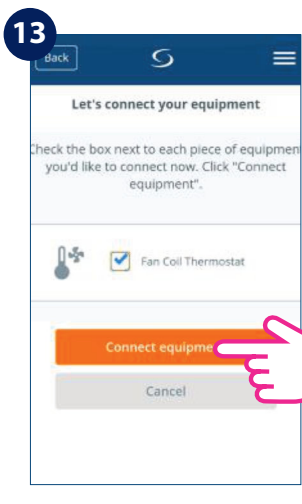

Wählen Sie Ihren Thermostat aus und tippen Sie auf connect equipment.

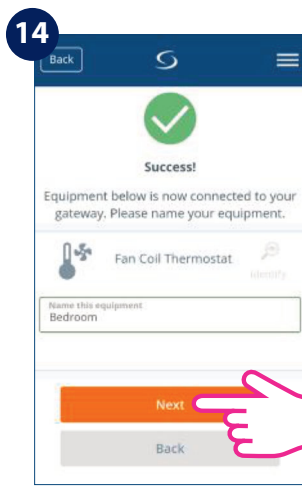

Geben Sie Ihrem Thermostat einen sinnvollen Namen und tippen Sie auf Next

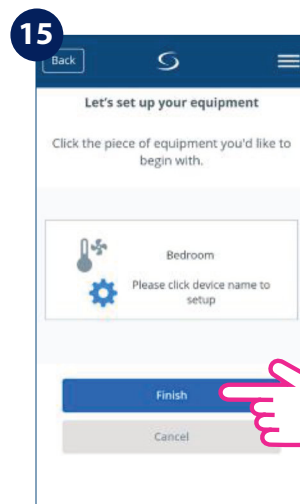

Tippen Sie nun auf Finish um die Einrichtung zu beenden

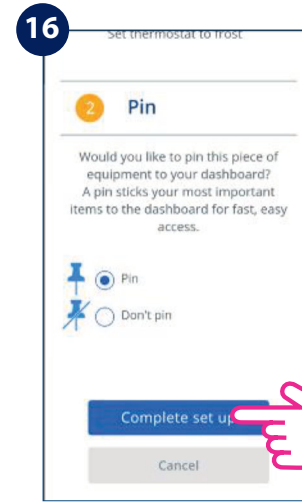

Scrollen Sie nach unten und tippen Sie auf Complete set up, um die Einrichtung abzuschließen

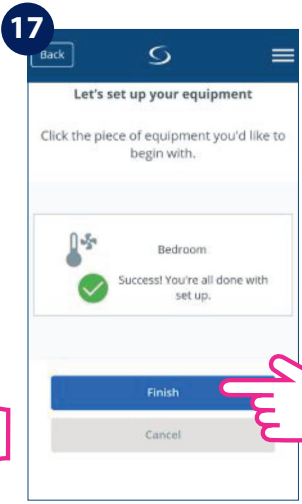

Konfigurieren Sie nun den Thermostat nach Ihren individuellen Bedürfnissen

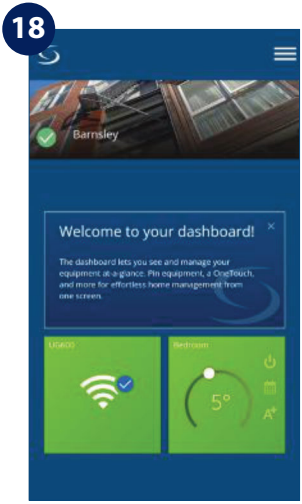

Das Thermostat Symbol erscheint nun im Bildschirm / Startseite der APP

4.11. Reset Funktion

Wenn Sie Ihr Gerät zurücksetzen möchten, folgen Sie bitte den folgenden Schritten. Beachten Sie, dass beim Zurücksetzen Ihres Geräts alle Ihre Einstellungen verloren gehen und Sie alle von vorne beginnen müssen.

Im Offline Modus (ohne Internetverbindung)

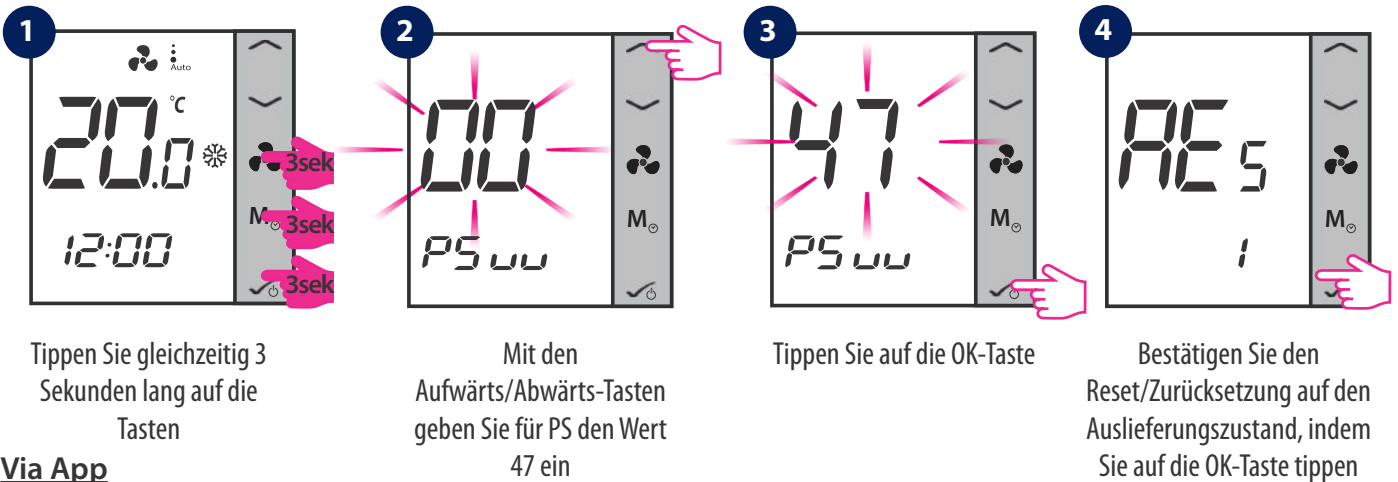

Via App

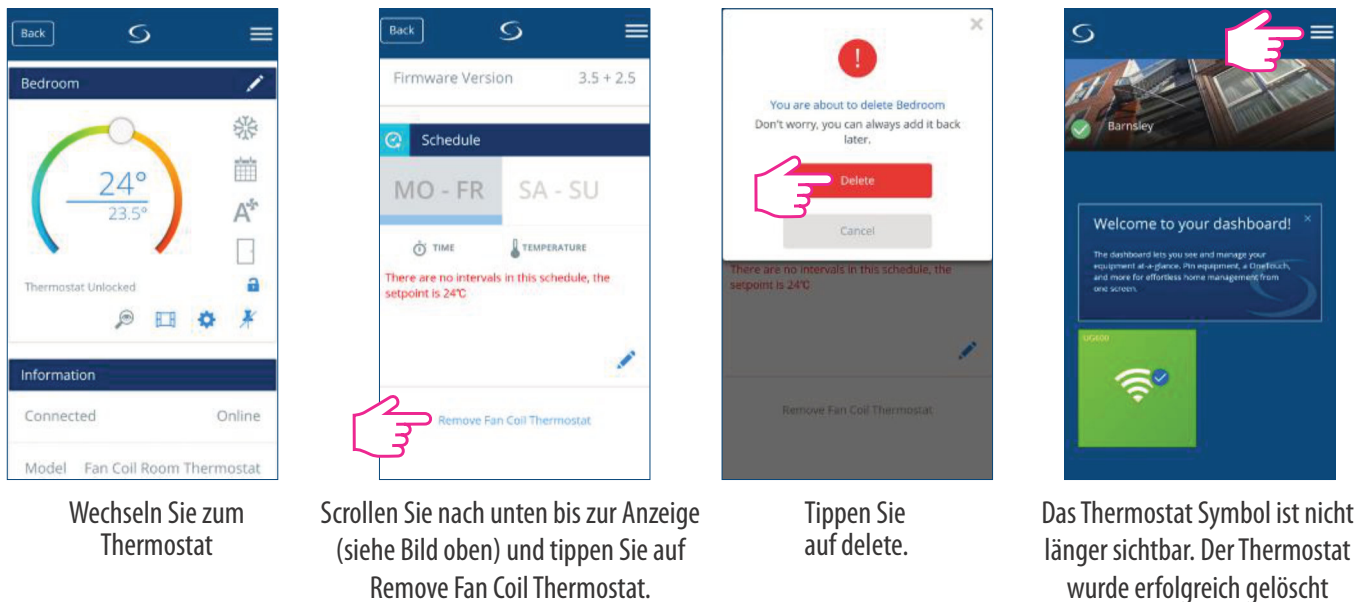

Hinweis: Wenn Sie Ihren Thermostat auf Ihrem Gerät neu eingestellt haben, er aber mit der App verbunden war, wird die Thermostat-Kachel auf dem Armaturenbrett dunkelgrau und es bedeutet, dass das Gerät nicht mit der App verbunden ist. Sie können dann keine Änderungen an der Konsole vornehmen. Ein Warnsignal erscheint auf Ihrem Bildschirm. Wenn Sie darauf tippen, zeigt es an, dass der Thermostat das System verlassen hat.

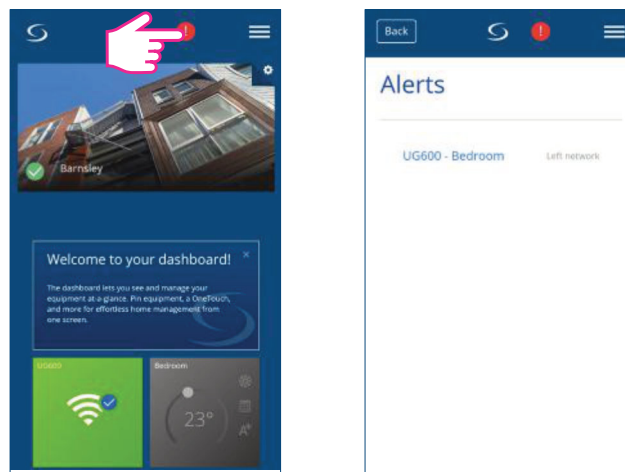

4.12. Reinigung und Wartung

Der Fan Coil FC600 erfordert keine besondere Wartung. Das Außengehäuse kann von Zeit zu Zeit mit einem trockenen Tuch gereinigt werden (bitte verwenden Sie KEINE Lösungsmittel, Poliermittel, Reinigungsmittel oder Scheuermittel, da diese den Thermostat beschädigen können). Es gibt keine vom Benutzer zu wartenden Teile innerhalb des Geräts; jegliche Wartung oder Reparatur kann nur von Salus Controls oder deren Beauftragten durchgeführt werden.

4.13. Technische Informationen

Modell:	FC600
Stromversorgung 230 V AC	230Vac +10% -15% 50Hz
Temperature Sensing specifications	
Temperatur Sensoren	Raumluft Sensor (intern) + Externer Sensor (optional)
Einheit Temperaturmessung	°C
Raumtemperatur Messbereich	0°C – 45°C
Raumtemperatur Sensor Anzeigebereich	0°C – 45°C (Anzeigebereich auf dem Bildschirm)
Raumtemperatur Schrittweite im Display	0,5°C oder 0,1°C (wählbar)
Raumtemperatur Schaltbereich	5°C - 40°C
Raumtemperatur Abgleichbereich	von -3,0 bis +3,0 in 0,5 Schritten
Frostschutzfunktion	Ja
Überhitzungsschutz	Ja
Intervall der Temperaturerfassung	alle 15 Sekunden
Multifunktionaler Eingang S1-M/S2-M	
Temperatursensor am Eingang / Typ	NTC 10 kOhm B 25/50 = 3950K, R 25 = 10.000KOhm
Temperaturbereich	0...50°C
Uhrzeitformat	12 / 24 Stunden Format
Programmierungsfunktion	
Programm	5+2 / 7 Tage individuell / alle 7 Tage gleich
Zeitweise / permanent Überschreiben	Ja
Memory	
Nicht-flüchtiger Datenspeicher	MCU flash - speichert Uhrzeit und alle Benutzereinstellungen
Notstromversorgung bei Stromausfall	bis zu 17 Stunden
Schutzklasse	IP30
Betriebsumgebung	
Betriebstemperaturbereich	0°C - 50°C
Lagertemperatur	-25°C - 60°C
Relative Luftfeuchtigkeit (nicht kondensiert)	<95% r.F.

4.14. Gewährleistung

SALUS Controls garantiert, dass dieses Produkt für einen Zeitraum von 5 Jahren ab dem Kaufdatum frei von Material- oder Verarbeitungsfehlern ist und gemäß seiner Spezifikation funktioniert. SALUS Controls haftet für die Verletzung dieser Garantie ausschließlich durch Reparatur oder Ersatz des defekten Produkts (nach eigenem Ermessen).

Kundenname:

Kundenadresse:

..... PLZ:..... Ort:

Tel-Nr.: Email:

Kaufdatum: Händler:

Name des Installateurs:

Installations Datum:

Tel-Nr.: Email:

Unterschrift des Installateurs:

SALUS Controls GmbH

Dieselstrasse 34

D - 63165 Mühlheim a. M.

Verkauf: T: +49 (0) 6108 82585 - 0
E: info@salus-controls.de

Technik: T: +49 (0) 6108 82585 - 15
E: info@salus-controls.de

www.salus-controls.com/de



Computime



SALUS Controls ist Mitglied der Computime Gruppe

Zur Aufrechterhaltung einer Politik der ständigen Weiterentwicklung der Produkte behält sich Salus Controls das Recht vor, Spezifikation, Design, Materialien der Produkte in dieser Broschüre ohne vorherige Ankündigung zu ändern.