

# TOTO

Hauptniederlassung

TOTO Europe GmbH  
Zollhof 2, 40221 Düsseldorf Germany  
Tel:+49 (0)700 8686 0700

# TOTO

## WASHLET

Bedienungsanleitung



## washlet

TCF802C2G  
TCF801CG

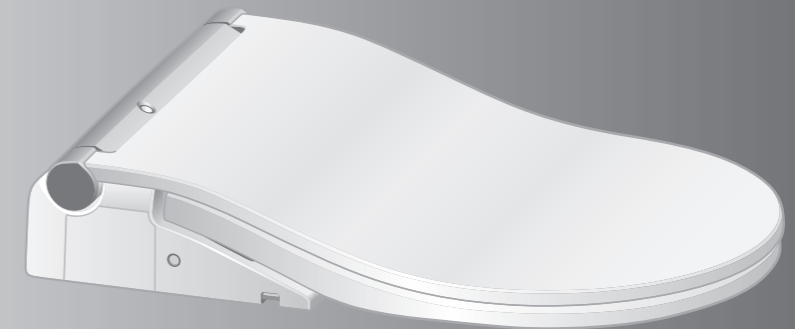

TCF804C2G  
TCF803CG

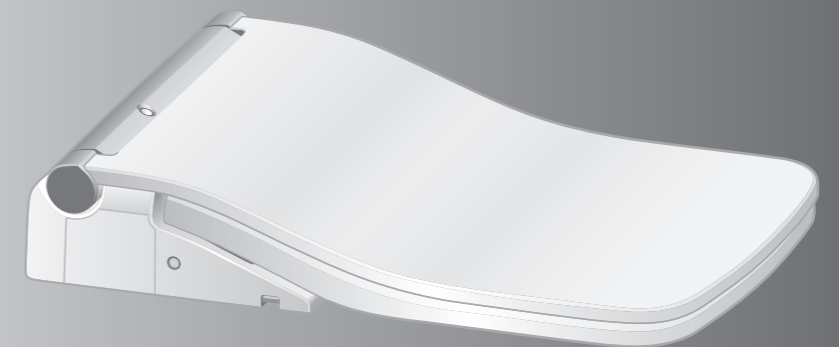

Bitte halten Sie die folgenden Informationen fest, damit wir Ihnen möglichst schnell helfen können.

Kaufdatum:	Name des Geschäfts:
Datum: Jahr Monat Tag	
	Tel.:

- Vielen Dank, dass Sie sich für dieses Produkt entschieden haben.  
Bitte lesen Sie die beiliegenden Informationen, um für einen sicheren Gebrauch Ihres Produkts zu sorgen.
- Lesen Sie vor dem Gebrauch des Produkts unbedingt diese Bedienungsanleitung und heben Sie sie zur künftigen Bezugnahme an einem sicheren Ort auf.

Die verfügbaren Funktionen sind je nach Artikel-Nr. unterschiedlich.

Prüfen Sie Ihre Artikel-Nr. und setzen Sie eine Markierung in das entsprechende Feld.

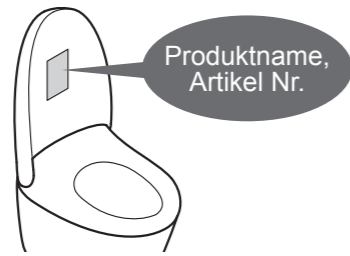

Funktionen		Produktname (Modell)	WASHLET		Seitenverweis
		Artikel Nr.	TCF802C2G TCF804C2G	TCF801CG TCF803CG	
		Ihr Modell			
Grundfunktionen	Reinigen	Gesäßreinigung			14, 15
		Sanfte Gesäßreinigung	●	●	
		Intimreinigung			
	Waschverfahren ändern	Anpassen der Düsenposition			
		Anpassen des Wasserdrucks			
		Oszillierende Reinigung	●	●	
		Massagereinigung			
		Persönliche Einstellungen			
	Trocknen	Warmlufttrocknung	●	●	
	Temperatur ändern	Temperaturregelung	●	●	
Hygienefunktionen	Gerüche beseitigen	DEODORIZER	●	●	18, 19
	Mit "ewater+" reinigen	automatische Düsenreinigung automatische Beckenbefeuchtung	●	●	
Praktische Funktionen	Spülen	Spülung mit der Fernbedienung	●	—	14
		Automatische Spülung			20, 21
	Öffnen und Schließen	Öffnen und Schließen des Toilettensitzes mit der Fernbedienung	●	●	14
		Automatisches Öffnen/Schließen			20, 21
	Beleuchten	Weiches Licht	●	●	
	Toilettensitz beheizen	Beheizter Sitz	●	●	—
Sparen Sie Energie durch das Senken der Toilettensitztemperatur	Automatisches Energiesparen			24, 25	
	Automatisches Energiesparen+	●	●		
	Zeituhr-Energiesparen				
Wartung	Entfernung des Hauptaufsatzes auf Tastendruck				32, 33
	Abnehmbarer Toilettendeckel		●	●	34
	manuelle Düsenreinigung				30
	Entkalkungsmodus				35

# Sauber halten Sanitärtoilette



Die Selbstreinigungsfunktionen werden automatisch getätigt. (Zu Einzelheiten siehe Seite 18, 19.)

	Wenn Sie sich nähern	Wenn Sie sich setzen	Wenn Sie aufstehen
Gerüche im WC-Becken werden beseitigt.		DEODORIZER	AUTO POWER DEODORIZER
Reinigt die Toilettenschüssel automatisch mit "ewater+."	automatische Beckenbefeuchtung		automatische Beckenbefeuchtung
Die Düse wird mit "ewater+" gereinigt.			automatische Düsenreinigung



## Inhaltsverzeichnis

<b>Einleitung</b>	Sicherheitshinweise ..... 4
	Vorsichtsmaßnahmen beim Betrieb ... 9
	Bezeichnung der Teile ..... 10
	Vorbereitung ..... 12
<b>Betrieb</b>	Grundlegende Bedienung ..... 14
	Automatikfunktionen (Selbstreinigungsfunktionen) ... 18
	DEODORIZER, automatische Düsenreinigung, automatische Beckenbefeuchtung, WC-Innenbeleuchtung, CLEAN-Anzeige
	Automatikfunktionen (Praktische Funktionen) ..... 20
	Automatische Spülung, Automatisches Öffnen/Schließen, Weiches Licht
	Temperaturregelung (Warmwasser, Toilettensitz, Trocknen) ... 22
	Energiesparfunktionen ..... 24
	Wartung ..... 28
	● Aufsatz ..... 29
	● Düse ..... 30
<b>Wartung</b>	manuelle Düsenreinigung
	● Luftreinigungsfilter ..... 31
	● Spalt zwischen Hauptaufsatz und Toilettenschüssel ..... 32
	● Spalt zwischen Hauptaufsatz und Toilettendeckel ..... 34
	● Entkalkungsmodus ..... 35
	● Ablaufventil mit Filter ..... 40
	● Düsenkopf ..... 41
	Einstellungen ändern ..... 42
	Was tun? ..... 62
	● Wenn das Wasser aufgrund einer Unterbrechung der Wasserversorgung nicht fließt ..... 62
<b>Verweis</b>	● Wenn die Bedienung mittels Fernbedienung nicht möglich ist ..... 62
	● Frostschäden vermeiden ..... 63
	● Langfristiger Nichtgebrauch ..... 64
	● Demontage der Kurzanleitung ... 66
	Fehlersuche ..... 67
	Technische Daten ..... 74
	Sicherheitsrichtlinien ..... 75
	Garantie ..... 76
	Wichtige Informationen für den Benutzer ..... 78



# Sicherheitshinweise

Diese Hinweise sind entscheidend für den sicheren Gebrauch. Beachten Sie sie unbedingt und verwenden Sie das Produkt sachgerecht.

## Symbole und ihre Bedeutung

	<b>ACHTUNG</b> Kann bei fehlerhafter Handhabung zu schweren oder gar tödlichen Verletzungen führen.
	<b>VORSICHT</b> Kann zu Verletzungen oder Sachschäden führen.

Die folgenden Symbole weisen auf wichtige Sicherheitshinweise zum Gebrauch des Produkts hin.

Symbol	Bedeutung
	Dieses Symbol weist auf eine verbotene Verwendung des Produkts hin.
	Dieses Symbol weist darauf hin, dass eine bestimmte Maßnahme erforderlich ist, um das Produkt zu benutzen.

- Dieses Produkt ist als Gerät der Klasse I klassifiziert und muss geerdet werden.
- Installieren Sie dieses Produkt in der Nähe des Leistungsschalters.
- Die Anweisungen für Personen (einschließlich Kinder) mit eingeschränkten körperlichen, sensorischen oder geistigen Fähigkeiten oder mangelnden Erfahrungen und Kenntnissen sowie für Kinder, die mit dem Gerät spielen, gelten nicht.
- Verwenden Sie den neuen Schlauchsatz, der dem Produkt beiliegt. Verwenden Sie keinen alten Schlauchsatz.

** ACHTUNG**

	<p><b>Den Anschluss des Netzkabels nicht mit nassen Händen berühren.</b></p> <ul style="list-style-type: none"> <li>• Andernfalls kann dies Stromschläge verursachen.</li> </ul> <p><b>Es darf kein Wasser oder Reinigungsmittel auf den Aufsatz oder den Anschluss des Netzkabels gelangen.</b></p> <ul style="list-style-type: none"> <li>• Andernfalls kann dies Brände, Stromschläge, Überhitzung oder Kurzschlüsse verursachen.</li> <li>• Es können sich Risse im Produkt bilden, die zu Verletzungen oder Wasserschäden führen.</li> </ul> <p><b>Niemals das Produkt auseinandernehmen, reparieren oder umbauen.</b></p> <ul style="list-style-type: none"> <li>• Andernfalls kann dies Brände, Stromschläge, Überhitzung, Kurzschlüsse oder einen Betriebsausfall verursachen.</li> </ul> <p><b>Das Produkt nicht in Fahrzeugen, z. B. in Fahrzeugen auf Rädern oder auf Schiffen installieren.</b></p> <ul style="list-style-type: none"> <li>• Andernfalls kann dies Brände, Stromschläge, Kurzschlüsse oder Störungen verursachen.</li> <li>• Der Toilettensitz, der Toilettendeckel, der Aufsatz oder andere Teile könnten sich lockern, abfallen und Verletzungen verursachen.</li> </ul>
---	--

** ACHTUNG**

	<p><b>Im Falle einer Störung das Produkt nicht verwenden.</b></p> <ul style="list-style-type: none"> <li>• Im Falle eines Betriebsausfalls oder bei sonstigen Problemen unbedingt den Strom durch Stellen des Netzschalters auf AUS abstellen. Das Absperrventil schließen, um die Wasserversorgung zu unterbrechen. Mögliche Störungen: <ul style="list-style-type: none"> <li>– Aus einem Rohr oder aus dem Aufsatz tritt Wasser aus.</li> <li>– Das Produkt hat Risse oder ist beschädigt.</li> <li>– Das Produkt erzeugt ein ungewöhnliches Geräusch oder einen ungewöhnlichen Geruch.</li> <li>– Aus dem Produkt tritt Rauch aus.</li> <li>– Das Produkt ist ungewöhnlich heiß.</li> <li>– Die Toilettensitzdämpfer sind verschoben.</li> </ul> </li> <li>• Die Weiterverwendung bei einer Störung kann Brände, Stromschläge, Kurzschlüsse, Verletzungen oder Wasserschäden verursachen.</li> </ul> <p><b>Verwenden Sie kein anderes Wasser, als es durch Gesetze und Verordnungen in diesem Nutzungsbereich erlaubt ist. Verwenden Sie ausschließlich Trinkwasser. Verwenden Sie kein Salz-, Grau oder Betriebswasser.</b></p> <ul style="list-style-type: none"> <li>• Ansonsten kann dies Hautreizungen und Gerätestörungen verursachen.</li> </ul> <p><b>Den Anschluss des Netzkabels während eines Gewitters nicht berühren.</b></p> <ul style="list-style-type: none"> <li>• Andernfalls kann dies Stromschläge verursachen.</li> </ul> <p><b>Der Wasserzulaufschlauch darf den Anschluss des Netzkabels nicht berühren.</b></p> <ul style="list-style-type: none"> <li>• Andernfalls kann dies zu Kondensation führen, die eine Brand-, Stromschlag-, Überhitzungsoder Kurzschlussgefahr darstellt.</li> </ul> <p><b>Darauf achten, dass das Netzkabel nicht beschädigt wird.</b> <b>Das Netzkabel auf keinen Fall schlagen, daran reißen, verdrehen, übermäßig krümmen, beschädigen, verändern oder erhitzen.</b> <b>Auch keine schweren Gegenstände auf dem Netzkabel absetzen, daran binden oder klemmen.</b></p> <ul style="list-style-type: none"> <li>• Bei Verwendung eines beschädigten Netzkabels besteht Überhitzungs-, Stromschlag-, Kurzschluss- und Brandgefahr.</li> </ul> <p><b>Nur den in den Spezifikationen vorgegebenen Netzanschluss verwenden.</b> <b>220 - 240 V Wechselstrom, 50 Hz</b></p> <ul style="list-style-type: none"> <li>• Andernfalls kann dies Brände oder starke Hitze verursachen.</li> </ul> <p><b>Zur Reduzierung der Gefahr von Verbrennungen, tödlichen Verletzungen durch Stromschläge, Bränden oder anderen Verletzungen:</b></p> <ul style="list-style-type: none"> <li>– Das Produkt keinesfalls in Betrieb nehmen, wenn das Netzkabel oder Stromverbindungsteil beschädigt ist, wenn es nicht richtig funktioniert, wenn es fallengelassen oder beschädigt wurde oder wenn es ins Wasser gefallen ist. Das Produkt zur Überprüfung und Reparatur an TOTO Europe GmbH zurückgeben.</li> <li>– Niemals die Luftöffnungen des Produkts blockieren und es nicht auf einer weichen Oberfläche abstellen, etwa einem Bett oder Sofa, wo die Luftöffnungen blockiert werden könnten. Die Luftöffnungen frei von Flusen, Haaren und ähnlichen Materialien halten.</li> <li>– Das Produkt niemals verwenden, wenn Sie schläfrig oder benommen sind.</li> <li>– Niemals etwas in eine Öffnung oder einen Schlauch fallenlassen oder einführen.</li> <li>– Das Produkt nicht im Freien verwenden, wo Aerosolprodukte (Sprays) verwendet werden oder wo Sauerstoff verabreicht wird.</li> </ul> <p><b>Nicht die Finger oder andere Objekte in die Öffnung des Warmlufttrockners stecken.</b> Keine Objekte in die Öffnung des Warmlufttrockners legen oder ihn mit Stoff bedecken.</p> <ul style="list-style-type: none"> <li>• Andernfalls kann dies Verbrennungen, Stromschläge oder Störungen verursachen.</li> </ul>
---	--

# Sicherheitshinweise (Fortsetzung)

## ACHTUNG



### **Zigaretten und andere offene Flammen vom Produkt fernhalten.**

- Andernfalls besteht Brandgefahr.

### **Sitzen Sie nicht für einen langen Zeitraum auf dem Sitz.**

- Dies kann zu Verbrennungen bei niedriger Temperatur führen.  
Um zu verhindern, dass sich die folgenden Personen während der Verwendung eine Verbrennung bei niedriger Temperatur zuziehen, sollte eine andere Person die Toilettensitzheizung ausschalten.
  - Kleine Kinder, Senioren und andere Benutzer, die die Temperatur nicht selbst richtig einstellen können.
  - Kranke, körperlich Beeinträchtigte und andere, die sich nicht frei bewegen können.
  - Personen, die Arzneimittel verwenden, die Benommenheit verursachen (Schlaf- oder Erkältungsmittel); Personen, die stark angetrunken sind; stark ermüdete Personen und andere Personen, die zum Einschlafen neigen.

### **Schneiden Sie die Sicherheitsleine, mit der Hauptaufsatz und Grundplatte verbunden sind, nicht durch.**

- Andernfalls kann dies Brände, Stromschläge, Überhitzung, Kurzschlüsse oder einen Betriebsausfall verursachen.

### **Zur Reduzierung der Gefahr von Verbrennungen, tödlichen Verletzungen durch Stromschläge, Bränden oder anderen Verletzungen:**

- Wenn dieses Produkt von oder in der Nähe von Kindern oder körperlich Beeinträchtigten benutzt wird, ist eine sorgfältige Aufsicht erforderlich.
- Das Produkt nur zu dem in dieser Anleitung beschriebenen Zweck verwenden. Kein vom Hersteller nicht empfohlenes Zubehör verwenden.
- Das Netzkabel von beheizten Flächen fernhalten.
- Das Produkt nur mit einer sachgerecht geerdeten Anschlussleitung verbinden.
- Der Spülkasten darf nur mit Wasser gefüllt werden.

**Dies ist ein Elektroprodukt. Es darf nirgendwo aufgestellt werden, wo Wasser auf das Produkt gelangen kann oder wo so hohe Luftfeuchtigkeit herrscht, dass sich Wasser an der Oberfläche des Produkts absetzen kann. Wird das Produkt im Badezimmer verwendet, ist ein Gebläse oder eine Lüftung zu installieren und für einen guten Luftstrom im Badezimmer zu sorgen.**

- Andernfalls besteht Brand- oder Stromschlaggefahr.

### **Schließen Sie das Produkt nur an einen Wasseranschluss für Kaltwasser an.**

- Bei Anschluss an einen Heißwasseranschluss kann es zu Verbrennungen und zu Schäden am Gerät kommen.

### **Überprüfen, ob das Netzkabel korrekt angeschlossen ist.**

- Andernfalls besteht Brand-, Überhitzungs- oder Kurzschlussgefahr.  
(Bei der Installation dieses Produkts sind die örtlichen Gesetze und Vorschriften zur Installation von Elektronikprodukten zu beachten.)

**Ist das Netzkabel beschädigt, vermeiden Sie jedes Risiko! Lassen Sie es durch den technischen Kundendienst des Herstellers ersetzen, oder beauftragen Sie eine entsprechende Fachkraft damit.**

### **Den Netzschalter vor der Wartung oder Kontrolle stets auf AUS stellen.**

- Sonst können Stromschläge oder Störungen verursacht werden.

### **Stellen Sie den Netzschalter auf "AUS", bevor Sie den Hauptaufsatz entfernen.**

- Andernfalls besteht Brand- oder Stromschlaggefahr.

**Wenn auslaufende Batterieflüssigkeit an Ihrem Körper oder Ihrer Kleidung haftet, waschen Sie sie mit sauberem Wasser ab.**

- Die Flüssigkeit könnte Ihre Augen oder Ihre Haut schädigen.

## VORSICHT

### **Das Produkt nicht verwenden, wenn der Aufsatz instabil ist.**

- Andernfalls kann dies dazu führen, dass sich der Aufsatz lockert und hinunterfällt, was Verletzungen nach sich ziehen kann.  
(Wenn ein Rückschlag im Aufsatz auftritt, wenden Sie sich an den Installateur, den Verkäufer oder den TOTO Kundendienst. Siehe Kontaktinformationen auf der Rückseite.)

### **Wenn das Produkt beschädigt ist, den beschädigten Teil nicht berühren.**

- Andernfalls kann dies Stromschläge oder Verletzungen verursachen.  
Ersetzen Sie das Produkt umgehend.

### **Keine starke Kraft oder mechanische Stöße auf den Toilettensitz, den Toilettendeckel oder den Aufsatz ausüben und nicht darauf treten oder stehen. Außerdem keine schweren Gegenstände auf den Toilettensitz, den Toilettendeckel oder den Aufsatz legen.**

- Andernfalls kann dies Risse verursachen und dazu führen, dass sich der Aufsatz lockert und runter fällt, was Verletzungen nach sich ziehen kann.
- Andernfalls kann dies das Produkt beschädigen und Verletzungen oder Wasserschäden nach sich ziehen.

### **Das Produkt nicht am Toilettensitz oder am Deckel anheben.**

### **Den Toilettensitz oder Deckel nicht anheben, während Gegenstände auf dem Aufsatz liegen.**

- Andernfalls kann dies dazu führen, dass sich der Aufsatz lockert und hinunterfällt, was Verletzungen nach sich ziehen kann.

### **Reduzierung der Gefahr von tödlichen Verletzungen durch Stromschläge:**

- Nicht während des Badens benutzen.
- Das Produkt nicht dort aufstellen oder lagern, wo es umfallen oder in eine Wanne oder ein Waschbecken gezogen werden kann.
- Nicht in Wasser oder andere Flüssigkeiten stellen oder fallen lassen.
- Nicht versuchen, das Produkt wieder in Betrieb zu nehmen, wenn es ins Wasser gefallen ist. Den Schutzschalter am Verteiler ausschalten.

### **Zum Reinigen oder Pflegen der Kunststoffteile (Aufsatz usw.) oder des Wasserzulaufschlauchs, ein mit Wasser verdünntes neutrales Spülmittel verwenden. Keines der folgenden Produkte verwenden.**

### **Toilettenreiniger, Haushaltsreiniger, Benzol, Verdünnungsmittel, pulverförmige Reiniger oder Nylonscheuerbürste.**

- Diese Produkte können den Kunststoff beschädigen oder Risse darin verursachen und Verletzungen oder Störungen nach sich ziehen.
- Diese Produkte können den Wasserzulaufschlauch beschädigen und ein Wasserleck verursachen.

### **Um ein plötzliches Austreten von Wasser zu vermeiden, darf das Ablaufventil mit Filter nicht bei geöffnetem Absperrventil geöffnet werden.**

- Andernfalls tritt Wasser mit großer Kraft aus.  
(Siehe Seite 40 : Hinweise zur Reinigung des Ablaufventil mit Filter.)

### **Den Wasserzulaufschlauch nicht krümmen oder quetschen; auch darauf achten, dass er nicht durch Schneiden mit einem scharfen Gegenstand beschädigt wird.**

- Andernfalls kann dies Wasserlecks verursachen.

### **Installieren Sie keine Grundplatte, die nicht im Lieferumfang enthalten ist.**

- Dies kann Schäden verursachen.

## VORSICHT

**Im Falle eines Wasserlecks stets das Absperrventil schließen.**

**Sollte die Umgebungstemperatur auf 0 °C oder darunter fallen, müssen die Rohre und Schläuche vor Frostschäden geschützt werden.**

- Gefrorene Wasserrohre können den Aufsatz und die Rohre beschädigen und zu Wasserlecks führen.
- Die Raumtemperatur so regulieren, dass Rohre und Schläuche während der kalten Monate nicht einfrieren.
- Das Wasser ablassen.

**Wird das Produkt über einen längeren Zeitraum nicht verwendet, das Absperrventil schließen, das Wasser aus dem Aufsatz und dem Wasserzulaufschlauch ablassen und den Netzschalter auf "AUS" stellen.**

- Wird das Produkt wieder in Betrieb genommen, muss zunächst frisches Wasser eingefüllt werden. Anderenfalls kann das Wasser im Wasserbehälter kontaminiert werden und Hautentzündungen und andere Probleme verursachen. (Siehe Seite 65 : Hinweise zum Nachfüllen von Wasser.)
- Bleibt das Gerät eingeschaltet, besteht Brand- oder Überhitzungsgefahr.

**Beim Installieren des Wasserfilter-Ablassventils darauf achten, dass es in der richtigen Position fest angezogen ist.**

- Wird es nicht fest genug angezogen, kann Wasser austreten.

**Bei verstopfter WC-Keramik das Gerät am Schalter ausschalten und die Verstopfung beseitigen.**

- Sollte die "Automatische Spülung"<sup>\*1</sup> aktiviert sein, kann das Abwasser in der WC-Keramik überlaufen und einen Wasserschaden verursachen.
- Einen handelsüblichen Saugkolben zum Beseitigen der Verstopfung verwenden.

**Schieben Sie den Hauptaufsatz fest auf die Grundplatte.**

- Wenn Sie den Hauptaufsatz so lange nach hinten geschoben haben, bis Sie ein Klicken hören, ziehen Sie ihn leicht zu sich, um sicherzugehen, dass er fest sitzt.
- Andernfalls können Verletzungen die Folge sein, wenn sich der Hauptaufsatz löst.

**Beachten Sie das Plus- und das Minuszeichen auf den Batterien, bevor Sie diese einlegen.**

**Entfernen Sie verbrauchte Batterien sofort.**

**Beim Austausch der Batterien:**

**Beide Batterien durch neue auswechseln.**

**Die gleiche Marke für beide neuen Batterien verwenden (jede verfügbare Marke).**

- Anderenfalls könnte ein Entweichen von Flüssigkeiten aus den Batterien, eine Hitzeerzeugung oder eine Entzündung verursacht werden.)

**Wenn das Produkt über längere Zeit nicht verwendet wird, entnehmen Sie die Batterien aus der Fernbedienung.**

- Anderenfalls könnte ein Entweichen von Flüssigkeiten aus den Batterien verursacht werden.

## ■ Vermeidung von Störungen

- Den Personensensor, den Fernbedienungssensor und -empfänger nicht blockieren.

### < Personensensor >

Es werden zwei Arten von Personensensoren benutzt.

- **Personensensor A erkennt Wärmeveränderungen.**
  - Bei Raumtemperaturen von über 30 °C, z. B. im Sommer, kann die Erkennung schwierig sein.
  - Wenn der Bereich um den Sensor direkter Sonneneinstrahlung ausgesetzt ist oder falls im Badezimmer ein Heizgerät benutzt wird, kann es sein, dass der Sensor aufgrund der Wärme falsch reagiert, so dass automatische Funktionen wie Öffnen und Schließen des Deckels ausgelöst werden.
  - Ist die Badezimmertür geöffnet, erkennt der Sensor möglicherweise, wenn Personen vorne oder an der Seite der Toilette vorbeigehen.

- **Personensensor B erkennt, wenn vor dem WC-Becken eine Person steht.**

- Der Personensensor B gibt einen Infrarotstrahl ab, wie in der Abbildung gezeigt. Wenn sich jemand in diesen Infrarotstrahl bewegt, erkennt der Sensor die Person.

\* Die Erkennung durch den Sensor kann schwierig sein, wenn die Toilette von kleinen Personen wie etwa Kindern benutzt wird.

Personensensor A      Personensensor B

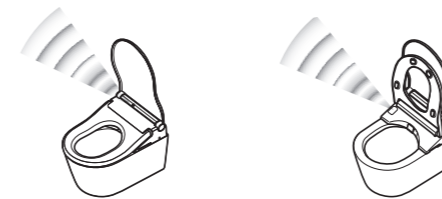

## ■ Der integrierte Sitzsensor

Wenn Sie sich auf den Toilettensitz setzen, schaltet sich der Sitzsensor EIN, sodass Sie die verschiedenen Funktionen nutzen können. (Der Luftreiniger startet, wenn der Sitzsensor etwas erkennt.)

- Sitzen Sie so, dass Ihre Haut den Sitzsensor unmittelbar berührt. Der Sitzsensor funktioniert möglicherweise nicht richtig, wenn der Sitz mit etwas bedeckt oder überzogen ist.
- Wassertropfen, die sich auf dem Sitzsensor sammeln, können die Funktion des Hauptaufsatzes beeinträchtigen. Achten Sie darauf, Wassertropfen auf dem Sensor wegzuwischen.

<Sensorreichweite>

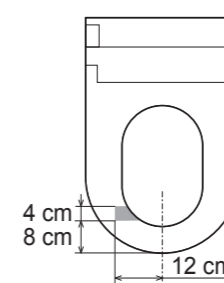

## ■ Vermeidung von Schäden

- Kunststoffflächen, z. B. am Aufsatz und an der Fernbedienung, mit einem weichen, mit Wasser befeuchteten und gründlich ausgewringenen Tuch abwischen.
- Nicht am Toilettendeckel anlehnen.



## ■ Vermeidung von Störungen und Fehlfunktionen

- Den Netzschalter auf AUS stellen, falls Blitzschlaggefahr besteht.
- Es ist nicht möglich, einen Toilettensitz- oder Toilettendeckelbezug zu verwenden. (Dies kann die Funktion des Sitzsensors beeinträchtigen. Außerdem kann dies das automatische Öffnen/Schließen des Toilettendeckels beeinträchtigen.)



- Nicht auf den Aufsatz, den Toilettensitz oder die Düse urinieren. (Dies kann Fehlfunktionen oder Verfärbungen verursachen.)
- Keine übermäßige Kraft auf das Bedienfeld der Fernbedienung anwenden.
- Wird beim Reinigen der Toilette ein Toilettenreiniger benutzt, spülen Sie ihn innerhalb 3 Minuten weg und lassen Sie den Toilettensitz und den Toilettendeckel offen. (Sollten Dämpfe von einem Toilettenreiniger in den Aufsatz gelangen, kann dies Störungen verursachen.)
  - Reinigerreste im WC-Becken wegwischen.
- Das Produkt nicht mit abgenommenen Toilettendeckel verwenden.
- Keinem direkten Sonnenlicht aussetzen. (Andernfalls kann dies zu Farbveränderungen, ungleichmäßiger Sitzheiztemperatur, zu Störungen der Fernbedienung oder des Produkts aufgrund von Temperaturveränderungen führen.)
- Keine Radios usw. in der Nähe des Produkts verwenden. (Das Produkt kann durch Interferenzen den Empfang stören.)
- Wird ein Kindersitz oder ein weicher Hilfsitz verwendet, muss dieser nach dem Gebrauch entfernt werden. (Andernfalls können einige Funktionen nicht verwendet werden.)
- Keine Kraft auf die Fernbedienung anwenden. (Dies kann Störung verursachen.)
  - Die Fernbedienung bei Nichtgebrauch in die Halterung setzen, um ein Herabfallen zu vermeiden. Wasserkontakt vermeiden.
- Legen Sie nichts auf den Toilettensitz. Drücken Sie nicht mit der Hand auf den Toilettensitz. (Andernfalls wird möglicherweise der Sitzsensor aktiviert, wodurch der Boden nass wird, wenn Tasten auf der Fernbedienung gedrückt werden und Warmwasser aus der Düse austritt.)

## Gesäßreinigung, sanfte Gesäßreinigung und Intimreinigung

- **Mit diesen Funktionen werden bestimmte Körperstellen von Verunreinigungen befreit.**
- **Die Reinigung sollte nicht zu lang durchgeführt werden.** Dies kann auch normale Bakterien entfernen, was den Bakterienhaushalt Ihres Körpers aus dem Gleichgewicht bringen kann.
- **Personen, die an den betreffenden Stellen medizinisch behandelt werden, sollten vor der Anwendung ihren Arzt zu Rate ziehen.**

\*1 Nur zutreffend bei Toiletten mit der "Automatischen Spülung"-Funktion.

# Bezeichnung der Teile

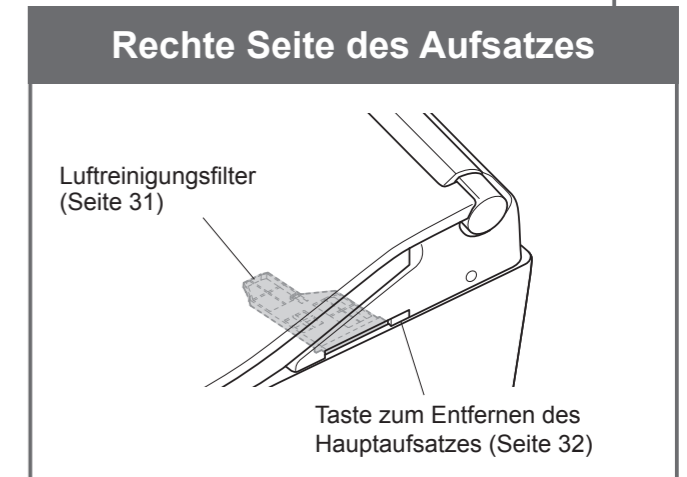
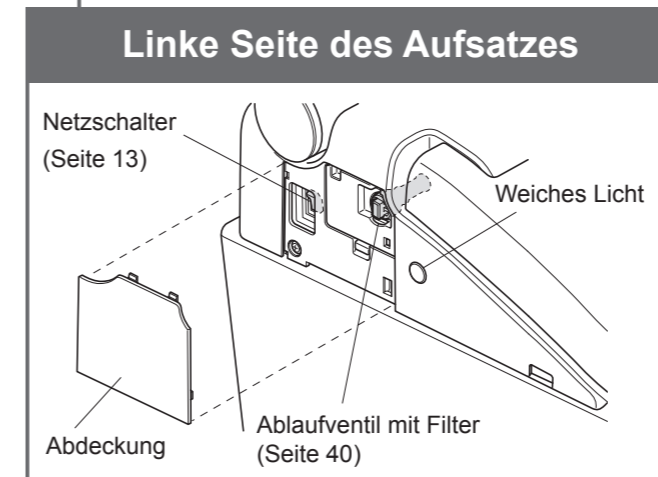
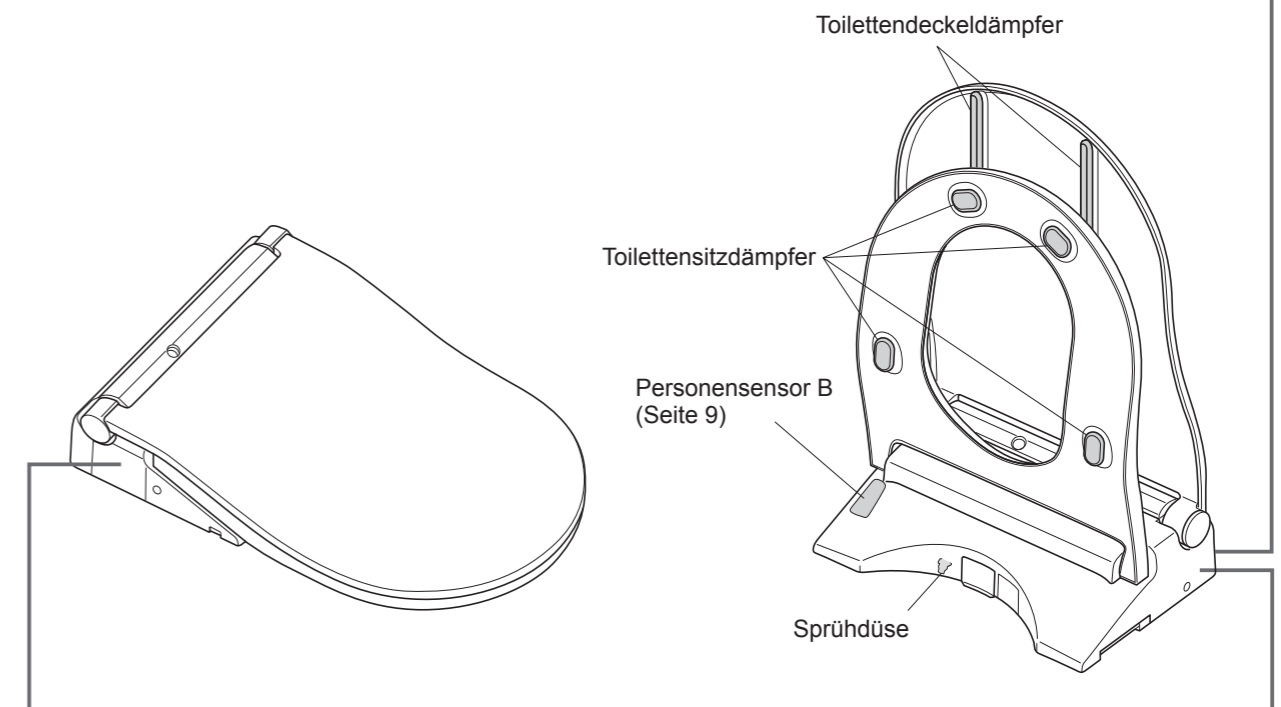
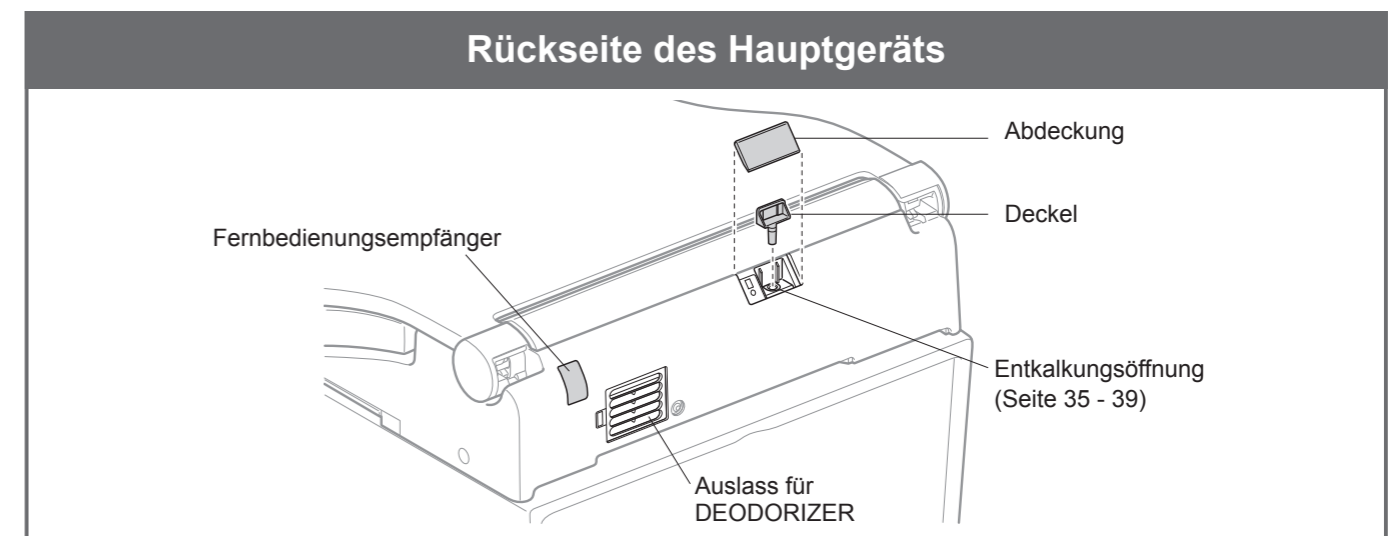
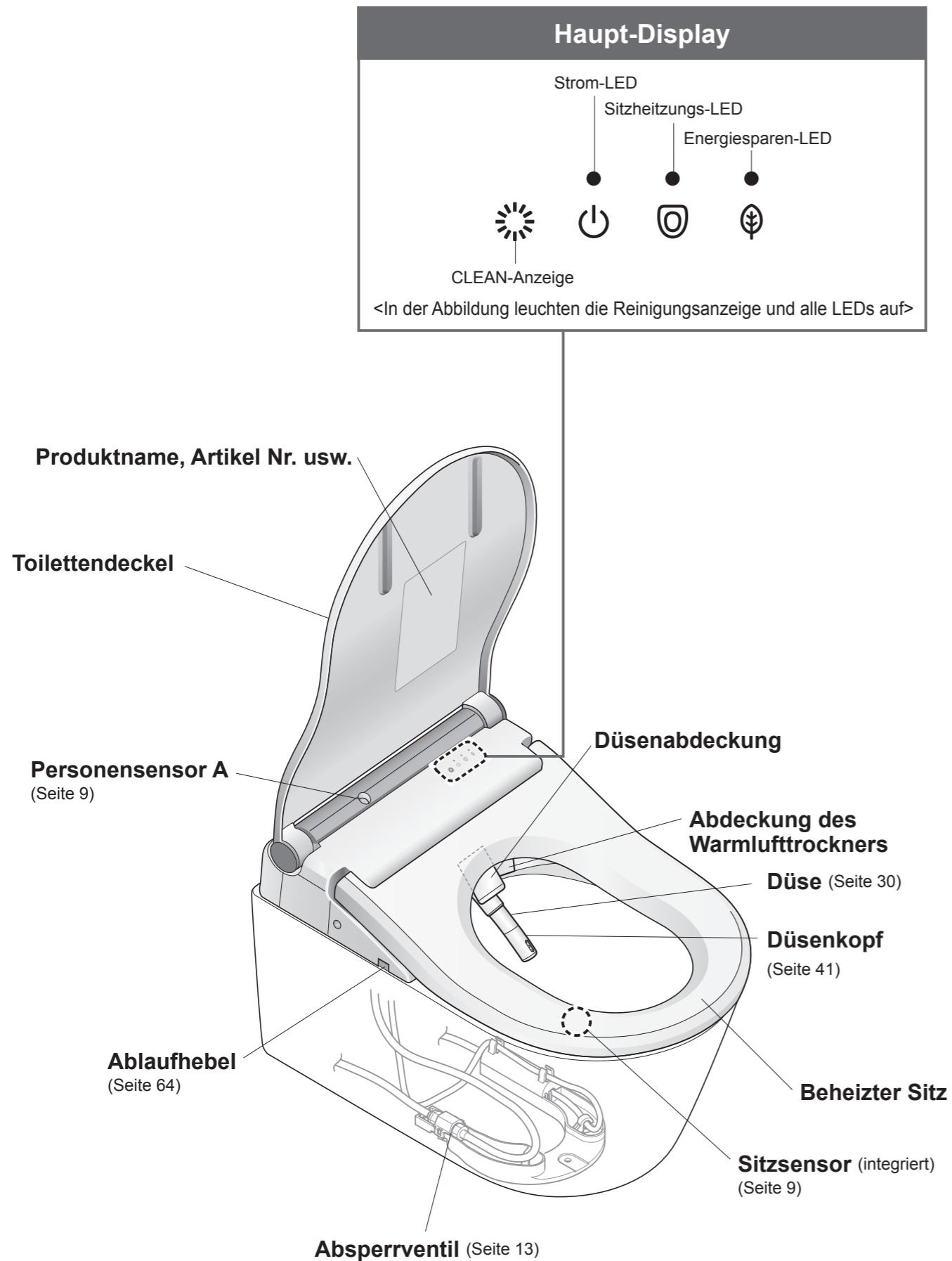

Beschreibungen in dieser Anleitung basieren auf Abbildungen des TCF802C2G, TCF801CG. Die Form des Toilettendeckels und des Toilettensitzes ist je nach Modell verschieden.

### 1. Batterien einlegen

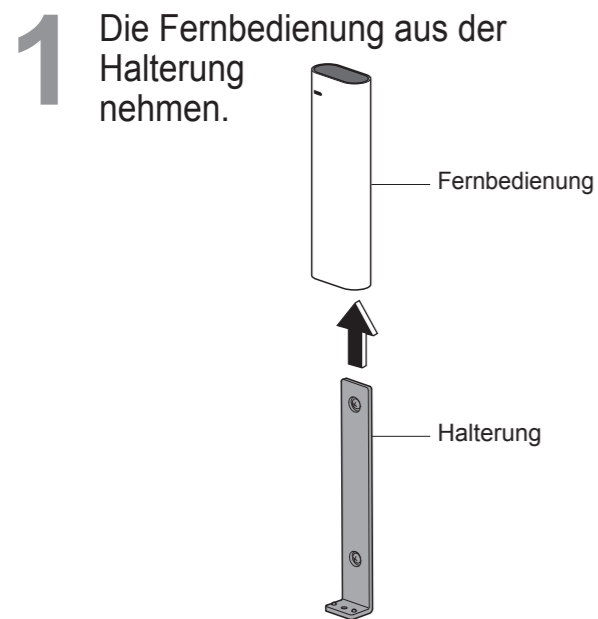

**2** Das Batteriefach öffnen und zwei AA-Batterien einlegen.

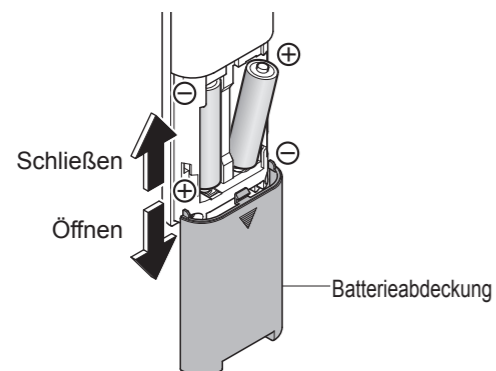

- Wenn die Batterien richtig eingesetzt werden, erscheinen auf dem Display der Fernbedienung (Rückseite) Temperaturwerte.  
→ Wenn die Temperaturstufen nicht angezeigt werden, führen Sie Schritt 3 in den "Spracheinstellungen" auf Seite 56 durch.
- Das Display schaltet sich aus, wenn länger als 60 Sekunden keine Taste der Fernbedienung gedrückt wird.

**3** Die Fernbedienung in die Halterung setzen.

- Informationen zu den Batterien
- Alkali-Trockenbatterien verwenden.
  - Beachten Sie die "Sicherheitshinweise", um zu verhindern, dass die Batterien platzen oder Flüssigkeit ausläuft. (Seiten 6, 8)

### Wenn die Fernbedienung fest installiert ist (zum Schutz gegen Diebstahl)

**1** Die Schraube von der Halterung entfernen.

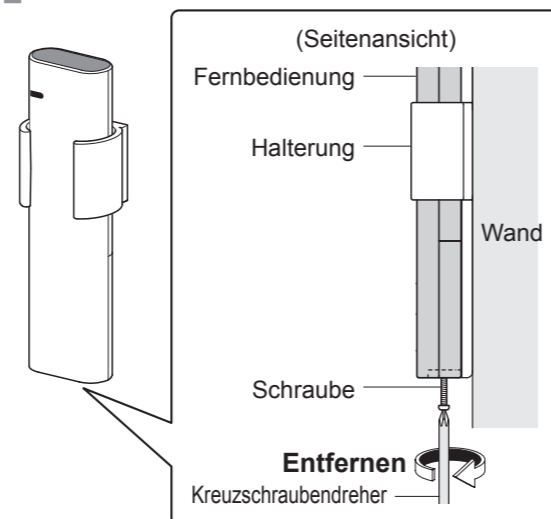

**2** Die Fernbedienung aus der Halterung nehmen.

- Erneutes Sichern der Fernbedienung
- Die Schraube festziehen.  
(Übermäßiges Anziehen kann Teile wie die Halterung beschädigen.)

### 2. Gerät einschalten

- 1** Den Schutzschalter am Verteiler einschalten.
- Die Düse fährt aus und wieder ein.
- 2** Prüfen, ob die "Strom"-LED aufleuchtet.

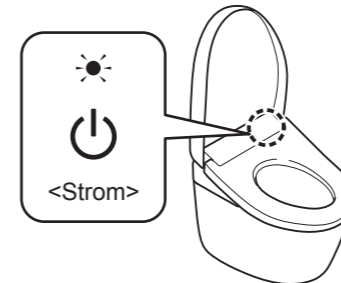

<Wenn die "Strom"-LED nicht aufleuchtet>  
(1) Die Abdeckung auf der linken Seite des Aufsatzes entfernen und den Netzschalter auf "EIN" stellen.

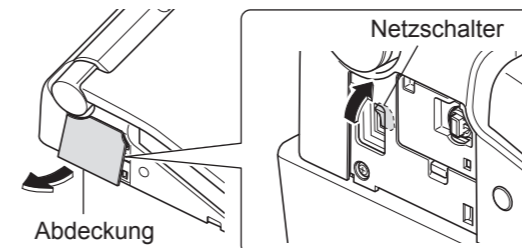

(2) Abdeckung wieder anbringen. (Seite 29)

<Wenn die "Strom"-LED nicht aufleuchtet, obwohl der Netzschalter auf "EIN" steht>

- Den "Strom" über die Fernbedienung "EIN" schalten.

**Ausführen über die Rückseite der Fernbedienung**

"Strom EIN/AUS"-Taste für 3 Sekunden oder länger drücken

**Ausführen über die Vorderseite der Fernbedienung**

- Empfohlen, falls die Fernbedienung fest installiert ist, um Diebstahl zu verhindern.
- "Oszillierende Reinigung"-Taste für ca. 10 Sekunden oder länger drücken.

### Um das Gerät wieder "AUS" zu stellen.

Die Abdeckung auf der linken Seite des Aufsatzes entfernen und den Netzschalter auf "AUS" stellen.

- Die "Strom"-LED erlischt.

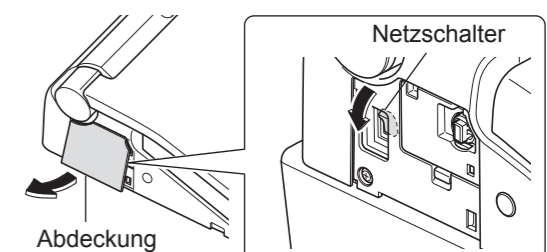

### 3. Das Absperrventil öffnen

- 1** Das Absperrventil vollständig öffnen.

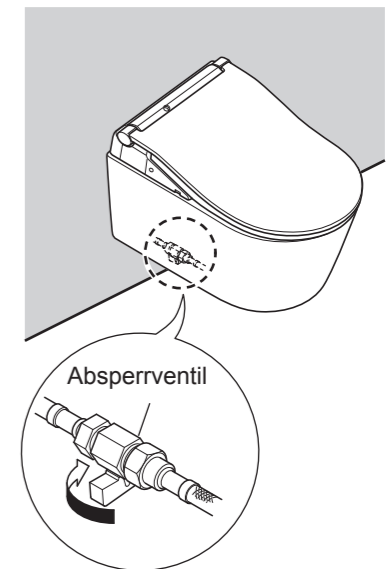

# Grundlegende Bedienung

Bedienen Sie die Steuerelemente auf der Fernbedienung. Wenn der Aufsatz das Signal empfängt, erklingt ein Piepton.

● Funktionen, die betätigt werden, wenn eine Taste während "Gesäßreinigung", "Sanfte Gesäßreinigung" oder "Intimreinigung" gedrückt wird.

**Hinweis**

● Wenn Sie ganz auf dem Toilettensitz sitzen, kann die Düsenposition besser eingestellt werden; dies reduziert Spritzen.

**"Oszillierende Reinigung"**

Die Düse bewegt sich vor und zurück, um Ihr Gesäß gründlich zu reinigen.

- Die Einstellung wechselt mit jedem Tastendruck zwischen eingeschaltet und ausgeschaltet.

**"Massagereinigung"**

Das Reinigen erfolgt mit einem zwischen weich und stark pulsierendem Wasserdruck.

- Die Einstellung wechselt mit jedem Tastendruck zwischen eingeschaltet und ausgeschaltet.

**Spülen \*1**

**"Große Spülung"**  
Löst die große Spülung aus.

**"Kleine Spülung"**  
Kleine Spülung durchführen.

**Öffnen und Schließen**

**"Öffnen und Schließen des Toilettensitzes"**  
Öffnet und schließt den Toilettensitz.

**Hinweis**

Wenn Sie die Funktion "Automatisch öffnen/schließen" auf "AUS" stellen:

- Öffnet und schließt sich der Toilettendeckel, wenn Sie auf die Taste drücken.
- Drücken Sie die Taste länger als 1 Sekunde, um den Toilettensitz zu öffnen/zu schließen.

**Anhalten**

**"Anhalten"**  
Funktionen werden angehalten.

**Reinigen**

**"Gesäßreinigung"**  
Ihr Gesäß wird gereinigt.

**"Sanfte Gesäßreinigung"**  
Ihr Gesäß wird mit sanftem Wasserdruck gereinigt.

- Die Einstellung wechselt zwischen und bei jedem Drücken von .

**"Intimreinigung"**  
Dient als Damenbidet.

**Trocknen**

**"Warmlufttrocknung"**  
Ihr Gesäß wird getrocknet.

**"Düsenreinigung"**

Die Düse wird mit "ewater+" gereinigt.

- Die Düse kann nach der Nutzung der Reinigungsfunktion (Gesäßreinigung, Intimreinigung etc.) automatisch gereinigt werden. (Seite 18)

- Durch Wischen auf der Frontseite der Fernbedienung können Sie die Funktionen "Wasserdruck einstellen", "Düsenposition einstellen" und "Persönliche Einstellungen" anpassen.

● Funktionen, die betätigt werden, wenn eine Taste während "Gesäßreinigung", "Sanfte Gesäßreinigung" oder "Intimreinigung" gedrückt wird.

**Hinweis**

● Wenn Sie ganz auf dem Toilettensitz sitzen, kann die Düsenposition besser eingestellt werden; dies reduziert Spritzen.

**"Anpassen des Wasserdrucks"**

— □ ■ □ □

— +

Sie können aus 5 Stufen für den Wasserdruck wählen.

- Die Einstellung ändert sich jeweils um eine Stufe, wenn Sie nach links oder rechts wischen.

**[-] Weniger**

**[+] Stärker**

- Nachdem Sie gewischt haben, um die Einstellung für "Wasserdruck einstellen" zu ändern, leuchtet die eingestellte Position 10 Sekunden lang auf.
- Eine LED wird ca. 10 Sekunden lang aufleuchten, um die aktuelle Einstellung anzuzeigen, wenn eine der Reinigungstasten (Gesäßreinigung, sanfte Gesäßreinigung, Intimreinigung) gedrückt wird.

**"Anpassen der Düsenposition"**

□ □ ■ □ □

▲ ▼

Sie können aus 5 Stufen zwischen vorne und hinten für die Düsenposition wählen.

- Die Einstellung ändert sich jeweils um eine Stufe, wenn Sie nach links oder rechts wischen.

**[▲] Düse nach vorn**

**[▼] Düse nach hinten**

- Nachdem Sie gewischt haben, um die Einstellung für "Düsenposition einstellen" zu ändern, leuchtet die eingestellte Position 10 Sekunden lang auf.
- Eine LED wird ca. 10 Sekunden lang aufleuchten, um die aktuelle Einstellung anzuzeigen, wenn eine der Reinigungstasten (Gesäßreinigung, sanfte Gesäßreinigung, Intimreinigung) gedrückt wird.

**"Persönliche Einstellungen"**

Sie können "Wasserdruck", "Düsenposition" und "Warmwassertemperatur" nach Wunsch speichern.

- Einstellung speichern → Seite 60
- Verwendung

(Nach links wischen)      (Nach rechts wischen)

Wählen Sie oder und dann die Taste für die Reinigung, die verwendet werden soll.

- Die LED für "Düsenposition" und "Wasserdruck" leuchten an ihren Einstellpositionen für ca. 10 Sekunden auf, und die Anzeige der "Warmwassertemperatur" wechselt.

\*1 Außer bei TCF801CG, TCF803CG  
\*2 Fernbedienungssender (Vorderseite, Oberseite)



# Grundlegende Bedienung Menübildschirm

Dieser Abschnitt ist eine Übersicht über die Einstellungen, die sich mit der Fernbedienung konfigurieren lassen.  
 • Detaillierte Erläuterungen finden Sie auf den entsprechenden Seiten.

## Rückseite der Fernbedienung

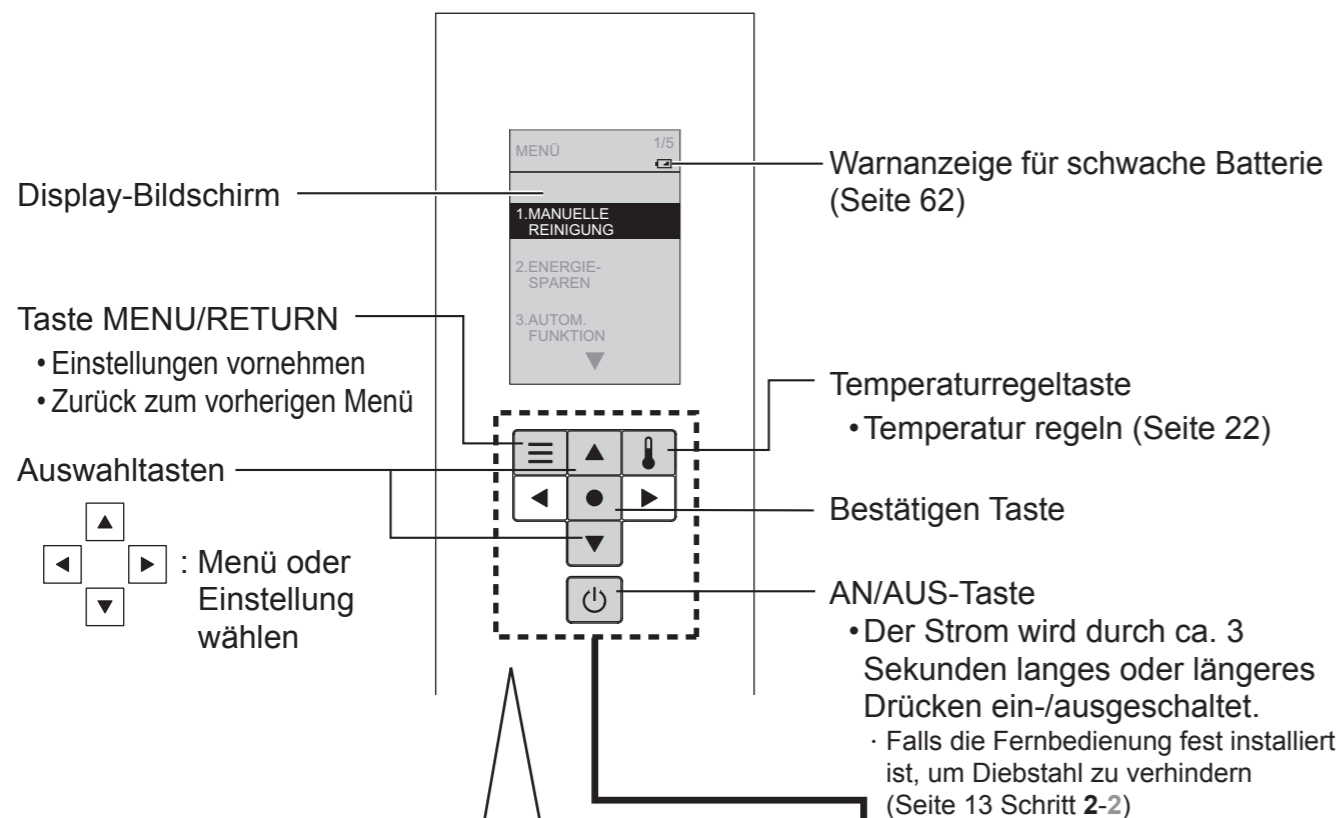

**1** Drücken.

- Der Anzeigebildschirm verändert sich.

**2** Wählen Sie den Menüpunkt über den Anzeigebildschirm aus.

Sie können die Tasten drücken (nach oben/nach unten), um das Menü oder die Einstellung auszuwählen.

- Die Buchstaben des ausgewählten Menü werden hervorgehoben.

Wenn [MANUELLE REINIGUNG] nicht ausgewählt wird → Wenn [MANUELLE REINIGUNG] ausgewählt wird

Wenn Sie auf die Taste drücken, wird das Menü geöffnet.

**Sperre der Einstellungen**

Sie können die Einstellungen mit einer Zugriffssperre versehen, damit Sie nicht bei Benutzung der Fernbedienung aus Versehen die hinteren Tasten betätigen.

Siehe dazu (Seite 58)

Anzeige bei Einstellungen mit Zugriffssperre

Sie können alles nach Wunsch einstellen

Wenn Sie zum vorherigen Menü zurückkehren wollen, drücken Sie die Taste.

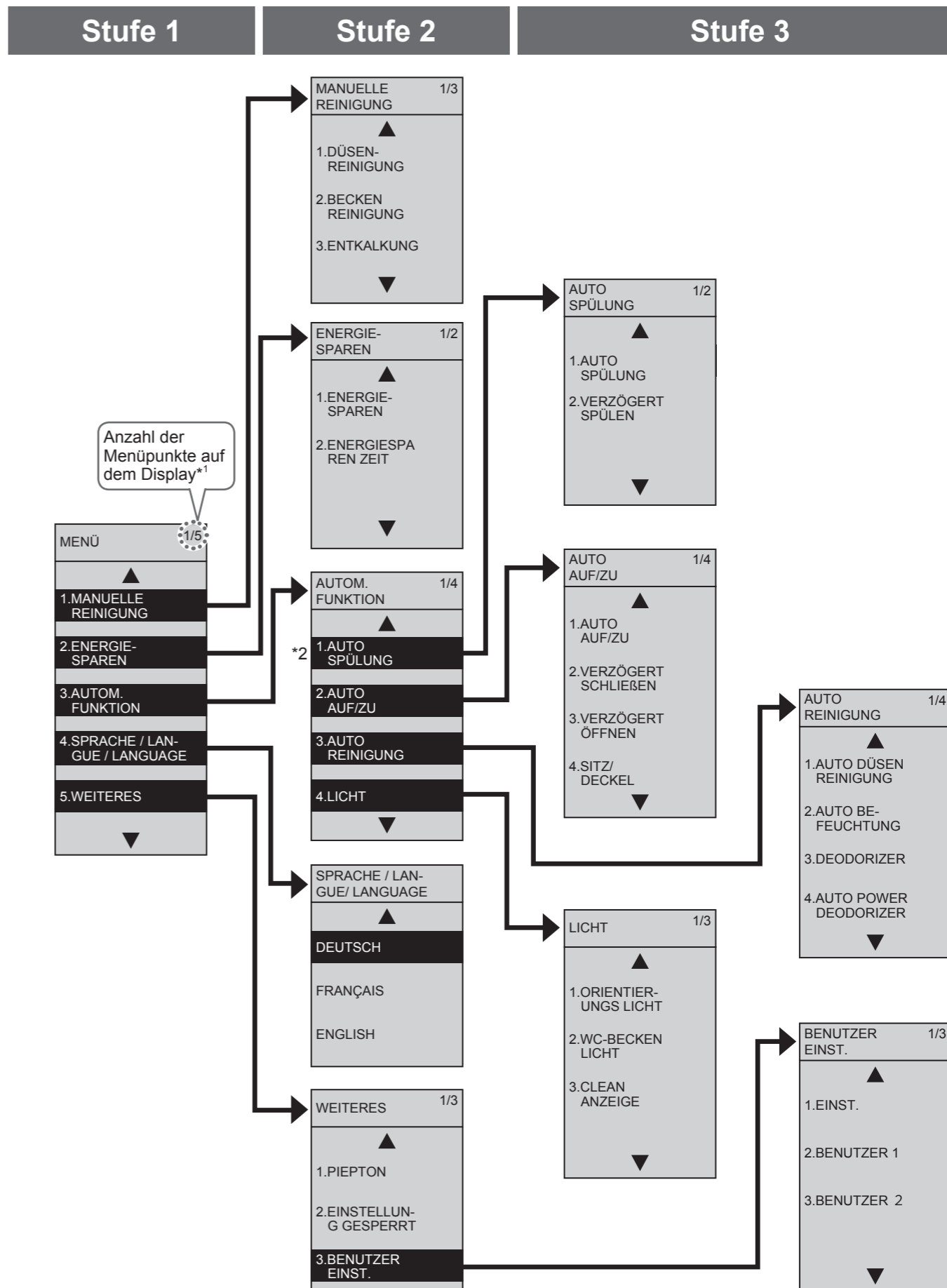

Betrieb

# Automatikfunktionen

## Selbstreinigungsfunktionen

"ewater+"<sup>\*1</sup> dient zum automatischen Reinigen von Düse und WC-Becken.

- Nachstehend wird der Betrieb unter den Werkseinstellungen beschrieben.

Wenn Sie sich nähern



Wenn Sie sich setzen<sup>\*2</sup>



Wenn Sie aufstehen<sup>\*2</sup>



Zeigt durch Leuchten an, dass die Funktionen "CLEAN" aktiviert sind.

### ■ WC-Innenbeleuchtung

Zeigt durch Leuchten an, dass die automatische Beckenbefeuchtung und die automatische Düsenreinigung aktiv sind.

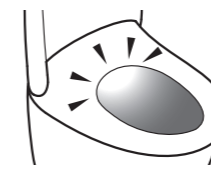

### ■ CLEAN-Anzeige

Zeigt durch Leuchten an, dass die Selbstreinigungsfunktion aktiv sind.

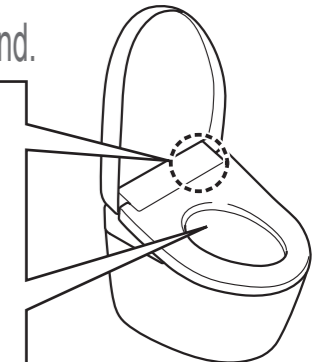

### ■ Hinweis

### ■ Einstellungen ändern

"ewater+" kann auch durch die Taste an der Fernbedienung aktiviert werden.

Gerüche im WC-Becken werden gereinigt

## DEODORIZER



Startet den DEODORIZER



Startet den AUTO POWER DEODORIZER

(Nach ca. 10 Sekunden)  
→Schaltet sich nach etwa 60 Sekunden aus

- Der Luftreinigungsfilter benötigt eine regelmäßige Wartung. (Seite 31)

- "DEODORIZER" EIN/AUS
- "AUTO POWER DEODORIZER" EIN/AUS (Seite 52 für alle)

Für die Düse

- "Düsenreinigung"-Taste drücken.

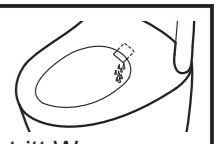

(Nach der Düsenreinigung tritt Wasser um die Düse herum aus.)

- Reinigung der Düse im ausgefahrenem Zustand.  
→"manuelle Düsenreinigung" (Seite 30)

Die Düse wird mit "ewater+" gereinigt<sup>\*1</sup>

## automatische Düsenreinigung



Reinigt automatisch die Düse

(Nach ca. 25 Sekunden)  
Nur bei Verwendung der Reinigungsfunktionen.  
→Die Düse fährt aus und "ewater+"<sup>\*1</sup> tritt aus dem Düsenansatz aus

- Wenn die Reinigungsfunktionen (Gesäßreinigung und Intimreinigung etc.) 8 Stunden lang nicht benutzt wurden, wird die Düse automatisch gereinigt. (Wasser tritt um die Düse herum aus.)

- "automatische Düsenreinigung" EIN/AUS (Seite 50)

Für die Toilettenschüssel (Beckenbefeuchtung)

1 Drücken.

2 [MANUELLE REINIGUNG] wählen.

→ Drücken.

3 [BECKEN REINIGUNG] wählen.

→ Drücken.

("ewater+"<sup>\*1</sup> Nebel wird in das WC-Becken gesprüht.)

Reinigt die Toilettenschüssel automatisch mit "ewater+"<sup>\*1</sup>

## automatische Beckenbefeuchtung

Befeuchtung mit Wasser

→Ein Sprühregen wird in das WC-Becken gesprüht, damit Verunreinigungen weniger leicht haften bleiben.

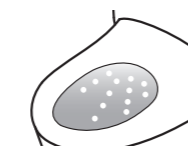

Nachsprühen

(Nach der automatischen Düsenreinigung)  
Wenn die Reinigungsfunktionen nicht verwendet werden, startet das Nachsprühen nach ca. 25 Sekunden.  
→"ewater+"<sup>\*1</sup> Nebel wird in das WC-Becken gesprüht.

- Bei geöffnetem Toilettensitz werden das Vor- und Nachsprühen nicht durchgeführt.
- Sobald das Nachsprühen abgeschlossen wurde, funktioniert das Vorsprühen erst wieder nach 90 Sekunden.
- Wenn die Selbstreinigungsfunktion (Gesäß- und Intimreinigung usw.) ca. 8 Stunden lang nicht genutzt wird, wird automatisch Nebel in das WC-Becken gesprüht.

- "automatische Beckenbefeuchtung" EIN/AUS (Seite 50)

## WC-Innenbeleuchtung

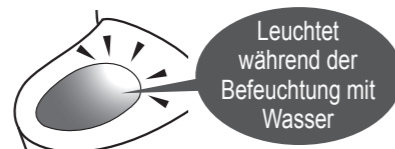

Leuchtet während der Befeuchtung mit Wasser

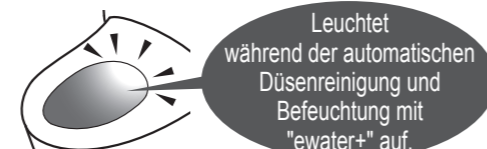

Leuchtet während der automatischen Düsenreinigung und Befeuchtung mit "ewater+"<sup>\*1</sup> auf.

- "WC-Innenbeleuchtung" EIN/AUS (Seite 54)

## CLEAN-Anzeige



- Leuchtet kontinuierlich oder zyklisch, wenn "automatische Düsenreinigung", "automatische Beckenbefeuchtung" oder "AUTO POWER DEODORIZER" ausgeführt wird. (Leuchtet nur, wenn der Toilettensitz nicht verwendet wird)

- "CLEAN-Anzeige" EIN/AUS (Seite 54)

### Hinweis

- Kann nicht verwendet werden, wenn die Düse ausgefahren ist oder wenn Sie auf dem Toilettensitz sitzen.

### \*1 Was ist "ewater+" ?

Dieses Wasser enthält Hypochlorsäure, die aus Chloridionen im Leitungswasser erzeugt. Es findet breite Verwendung zum Reinigen und Desinfizieren etwa von Lebensmitteln, Gebrauchsartikeln und Säuglingsflaschen.

- Brunnenwasser kann die gewünschte Wirkung möglicherweise nicht erzielen. (Da es nur wenige Chloridionen enthält.)
- "ewater+" trägt dazu bei, Verschmutzungen auf Oberflächen zu reduzieren, bedeutet jedoch nicht, dass eine Reinigung nicht mehr erforderlich ist.
- Die Wirkung und die Dauer hängen von der Verwendungsumgebung und den Bedingungen ab.

\*2 Wasser tritt um die Düse herum aus.

# Automatikfunktionen

## Praktische Funktionen

Es sind verschiedene Automatikfunktionen verfügbar.

- Nachstehend wird der Betrieb unter den Werkseinstellungen beschrieben.

**Wenn Sie sich nähern**

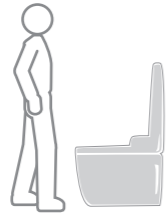

**Wenn Sie sich setzen**



**Wenn Sie aufstehen**



**Wenn Sie sich entfernen**

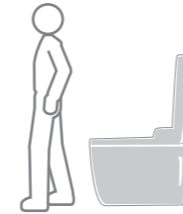

### ■ Hinweis

### ■ Einstellungen ändern

Automatische Spülung

## Automatische Spülung\*1

Bei Verwendung des Toilettensitzes



Die Toilette wird gespült.  
(Nach etwa 10 Sekunden)

Bei einer Nutzung im Stehen



Die Toilette wird gespült.  
(Führt etwa 3 Sekunden, nachdem sich der Benutzer ca. 30 cm vom Toilettensitz entfernt hat, eine "Kleine Spülung" durch.)

- Die Spülautomatik ist in folgenden Fällen nicht verfügbar.
  - Etwa 60 Sekunden nach dem Spülen. (Nachdem 60 Sekunden verstrichen sind, spülen Sie mit der Fernbedienung.)
  - Wenn Sie weniger als 6 Sekunden lang auf dem Toilettensitz sitzen bzw. vor der Toilettenschüssel stehen. (Spülen Sie mit der Fernbedienung.)
- Die Spülung hängt davon ab, wie lange Sie auf dem Toilettensitz bleiben.
  - Etwa 6 bis 30 Sekunden: "Kleine Spülung"
  - Etwa 30 Sekunden oder länger: "Große Spülung"

- "Automatische Spülung" EIN/AUS
- "Automatische Spülverzögerung" (5 Sekunden, 10 Sekunden oder 15 Sekunden) (Seite 44 für alle)

Automatisches Öffnen des Toilettendeckels

## Automatisches Öffnen/Schließen

Bei Verwendung des Toilettensitzes

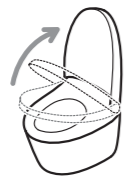

Toilettendeckel öffnet sich

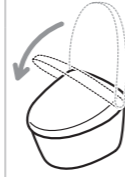

Toilettendeckel schließt sich  
(Nach etwa 90 Sekunden)

Bei einer Nutzung im Stehen

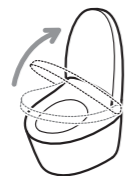

Toilettendeckel öffnet sich

Öffnen Sie den Toilettensitz mit der Fernbedienung.



Der Toilettendeckel und der Toilettensitz schließen sich  
(Etwa 90 Sekunden, nachdem sich der Benutzer ca. 30 cm vom Toilettensitz entfernt hat.)

- Wird der Toilettensitz von Hand geschlossen, kann er sich 15 Sekunden im Anschluss nicht automatisch öffnen. (Öffnen und schließen Sie ihn manuell.)
- Wenn Sie nicht auf dem Toilettensitz sitzen oder wenn Sie nur kurz darauf sitzen oder vor dem WC-Becken stehen, dauert es etwa 5 Minuten, bis sich der Deckel automatisch schließt.
- Die korrekte Erfassung des Personensensor A wird bei einer Raumtemperatur von über 30 °C erschwert. (Öffnen und schließen Sie ihn manuell.)

- "Automatisches Öffnen/Schließen des Deckels" EIN/AUS
- "Verzögertes automatisches Schließen" (25 Sekunden oder 90 Sekunden) (Seite 46 für alle)
- "Verzögertes automatisches Öffnen" (15 Sekunden, 30 Sekunden oder 90 Sekunden)
- "Sitz/Deckel" (Deckel/Sitzdeckel · Deckel) (Seite 48 für alle)

Beleuchtung des Badezimmers mit einem weichen Licht

## Weiches Licht

Leuchtet im mittleren Modus



Leuchtet im starken Modus



Leuchtet im mittleren Modus  
(Etwa 90 Sekunden)



Leuchtet im schwachen Modus  
(Erlischt nach etwa 5 Sekunden.)



- "Weiches Licht" EIN/AUS (Seite 54)

\*1 Außer bei TCF801CG, TCF803CG



# Temperaturregelung Warmwasser, Toilettensitz, Trockner

Sie können fünf verschiedene Temperaturstufen von hoch bis niedrig einstellen sowie auf "AUS" stellen.

**1** Nehmen Sie die Fernbedienung aus der Halterung.

- Wenn die Fernbedienung zum Diebstahlschutz verriegelt ist. (Seite 12)

**2**  drücken.

**3**  Menü wählen, das eingestellt werden soll.  





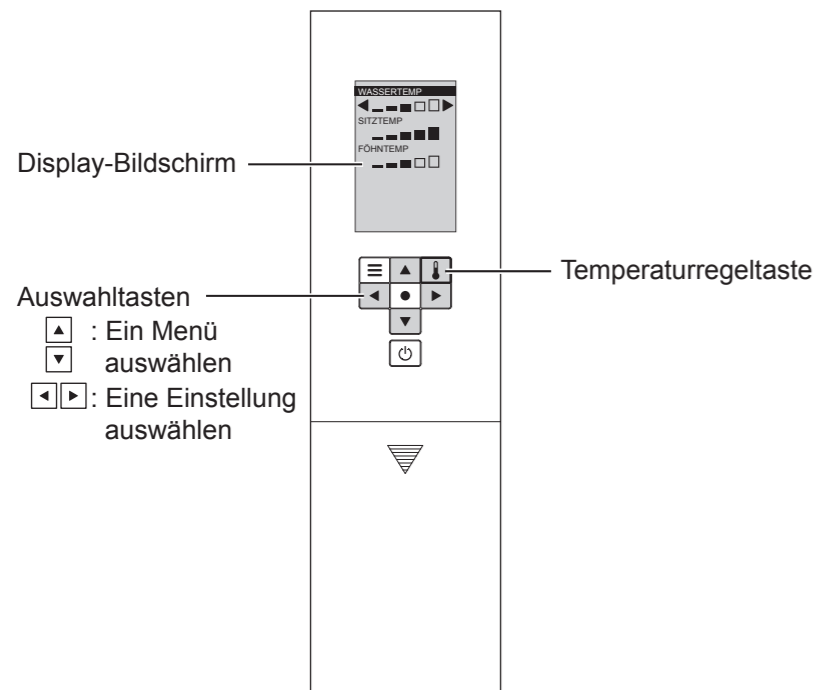
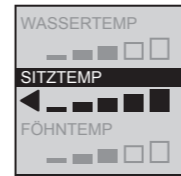
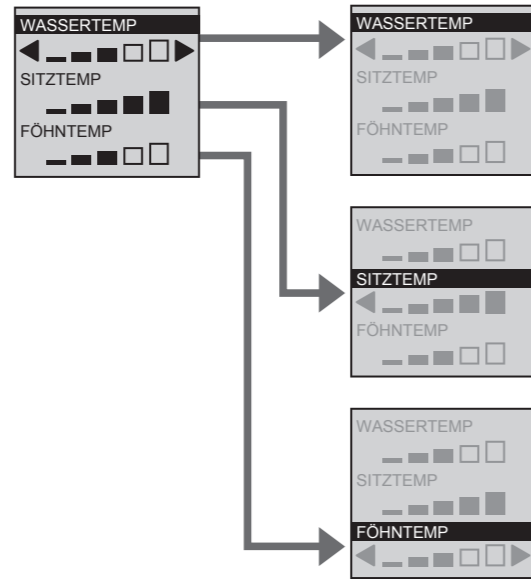

**4**   Temperaturpegel wählen.

<Einstellungen abgeschlossen>

**5** Die Fernbedienung in die Halterung setzen.

- Wenn die Fernbedienung zum Diebstahlschutz verriegelt ist. (Seite 12)



<b>Warmwasser temperatur</b>	 <p>AUS ↔ Niedrig ← → Hoch</p> <p> drücken, bis [AUS] erscheint.</p>
<b>Toilettensitz temperatur</b>	 <p>AUS ↔ Niedrig ← → Hoch</p> <p> drücken, bis [AUS] erscheint.</p> <ul style="list-style-type: none"> <li>• Bei der Einstellung "AUS" geht die "Sitz"-LED auf der Hauptanzeige aus.</li> </ul>
<b>Trocknerluft temperatur</b>	 <p>Niedrig ← → Hoch</p> <ul style="list-style-type: none"> <li>• "Trocknen" kann nicht auf "AUS" geschaltet werden.</li> </ul>

\*1 Um Kondensation zu vermeiden, fällt die Wassertemperatur auch bei Einstellung auf "AUS" nicht unter 20 °C.

- Wenn das Anpassen der Temperatur den Toilettensitz nicht wärmt. → Ist die Energiesparfunktion eingeschaltet? (Seite 24)

## VORSICHT

- Wenn beim Einstellen ca. 60 Sekunden lang keine Taste gedrückt wird, geht die Anzeige aus. Falls Sie die Einstellung nicht abgeschlossen haben, fangen Sie noch einmal bei Schritt 2 an.

# Energiesparfunktionen Typ

"Automatisches Energiesparen", "Automatisches Energiesparen+" oder "Zeituhr-Energiesparen" kann ausgewählt werden.

Zum Sparen von Energie wird die Temperatur des Toilettensitzes abgesenkt (oder auf "AUS" gestellt).

● "Automatisches Energiesparen" benötigt ca. 10 Tage, um Zeiträume zu erkennen, in denen der Toilettensitz nie oder selten benutzt wird.

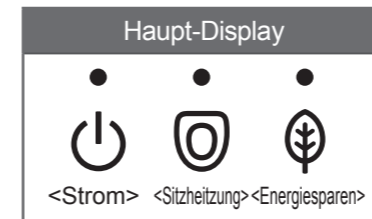

Typ	Situation	Energiesparen ist eingeschaltet	Wenn die Energiesparfunktion in Betrieb ist		Morgens		Nachmittags	
			Haupt-Display	Toilettensitzheizung	0 4 6 8	5 9 0		
<b>Automatisches Energiesparen</b>	Sie möchten, dass dieses Produkt automatisch Energie spart. Dieses Produkt merkt sich die Zeiten seltener Nutzung und senkt die Toilettensitztemperatur automatisch.		Leuchtet (Orange) AUS Leuchtet 	NIEDRIGE	Beispiel: Selten benutzt von 21:00 Uhr bis 6:00 Uhr Voreingestellte Temperatur* <sup>1</sup> Niedrige Temperatur <sup>2</sup>			
<b>Automatisches Energiesparen+</b>	Sie möchten mehr Energie sparen Zusätzlich zur "Automatisches Energiesparen"-Funktion wird die Toilettensitzheizung in Zeiträumen, in denen die Toilette nie benutzt wird, automatisch ausgeschaltet.		Leuchtet (Orange) AUS 	NIEDRIGE AUS	Beispiel: Nicht benutzt von 0:00 Uhr bis 4:00 Uhr Voreingestellte Temperatur* <sup>1</sup> Niedrige Temperatur <sup>2</sup> AUS <sup>3</sup>			
<b>Zeituhr-Energiesparen</b>	Wenn Sie nur für die voreingestellte Zeitdauer Energie sparen wollen. (6 Stunden, 9 Stunden) Sobald die Zeit eingestellt ist, wird die Toilettensitzheizung während des eingestellten Zeitraums jeden Tag automatisch ausgeschaltet.		Leuchtet (Grün) AUS 	AUS	Beispiel: Eingestellt von 8:00 Uhr bis 17:00 Uhr Voreingestellte Temperatur* <sup>1</sup> AUS <sup>3</sup> Voreingestellte Temperatur* <sup>1</sup>			
<b>Zeituhr-Energiesparen und Automatisches Energiesparen / Automatisches Energiesparen+</b>	Sie möchten mit "Automatisches Energiesparen" und "Zeituhr-Energiesparen" viel Energie sparen. Wenn "Zeituhr-Energiesparen" und "Automatisches Energiesparen / Automatisches Energiesparen+" aktiviert sind, wird "Automatisches Energiesparen / Automatisches Energiesparen+" aktiviert, sobald "Zeituhr-Energiesparen" inaktiv ist.		● Während "Automatisches Energiesparen / Automatisches Energiesparen+" Selbe LED-Anzeige wie bei "Automatisches Energiesparen / Automatisches Energiesparen+" (siehe oben) ● Während "Zeituhr-Energiesparen": Selbe LED-Anzeige wie bei "Zeituhr-Energiesparen" (siehe oben)	NIEDRIGE AUS	Beispiel: Wenn "Zeituhr-Energiesparen" und "Automatisches Energiesparen+" zusammen verwendet werden Voreingestellte Temperatur* <sup>1</sup> Niedrige Temperatur <sup>2</sup> AUS <sup>3</sup> AUS <sup>3</sup> Voreingestellte Temperatur* <sup>1</sup>			

● Selbst wenn die Energiesparen-Funktion eingeschaltet ist (d. h. die Toilettensitzheizung ist auf "Niedrig" oder "AUS" gestellt), wird der Toilettensitz beheizt, um die Temperatur innerhalb von 15 Minuten einzustellen. (Die LED-Anzeige am Haupt-Display kehrt zum Zustand für das eingeschaltete Energiesparen zurück.)

\*1 Die auf Seite 22 eingestellte Toilettensitztemperatur.

\*2 Der Zeitraum, in dem die Toilettensitzheizung auf "Niedrig" eingestellt ist.

\*3 Der Zeitraum, in dem die Toilettensitzheizung auf "AUS" eingestellt ist.

Betrieb

Zum Einstellen von Energiesparen Seite 26 und 27

# Energiesparfunktionen Einstellungen

Stellen Sie die Startzeit für die "Zeituhr-Energiesparen" ein.

**1** ☰ drücken.

**2** ▲  
▼ [ENERGIE-SPAREN] wählen.

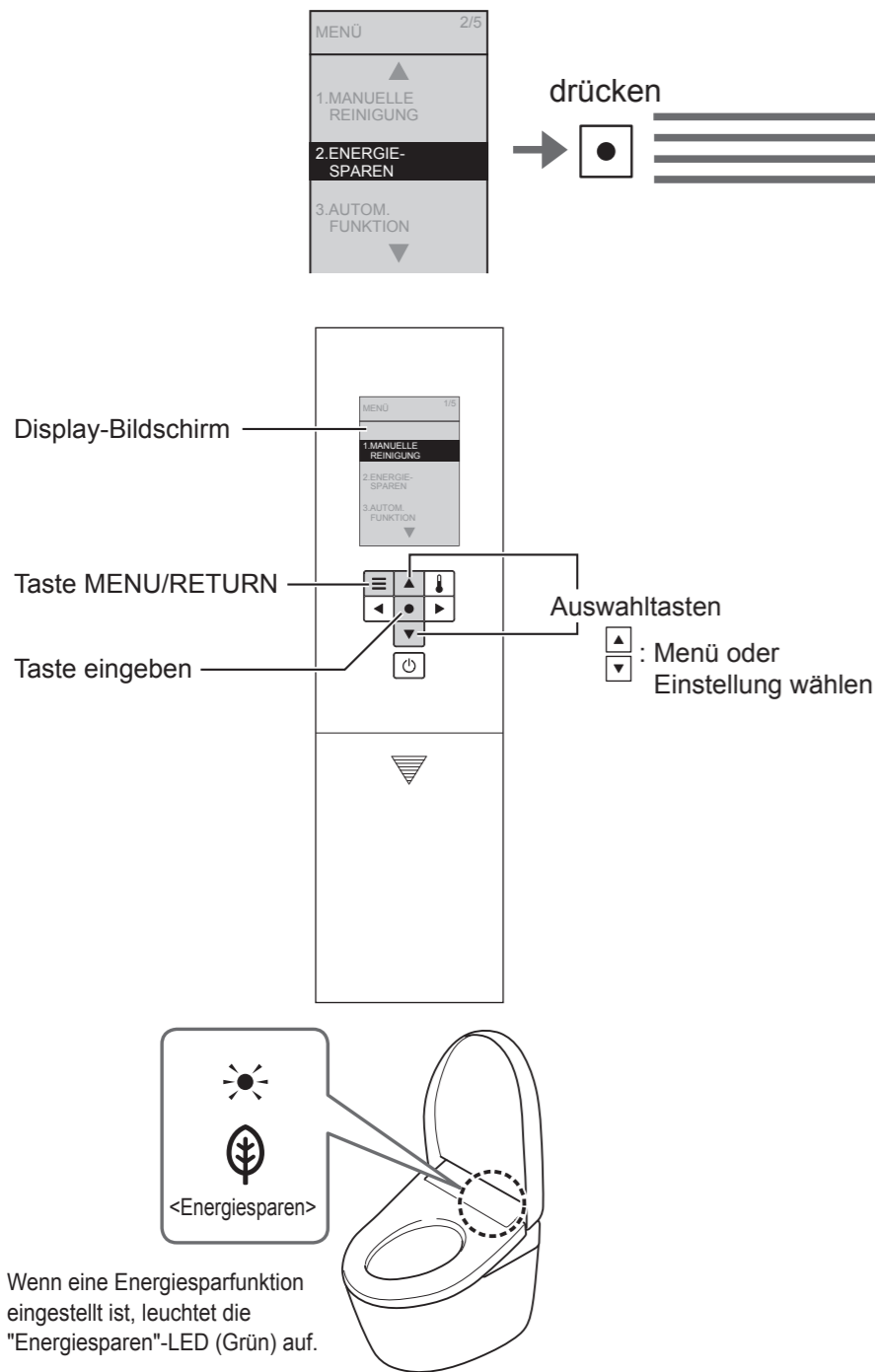

## Automatisches Energiesparen

**3** ▲  
▼ [ENERGIE-SPAREN] wählen.

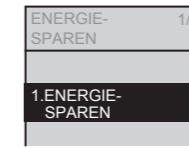

drücken



**4** ▲  
▼ [ENERGIE-SPAREN] wählen.

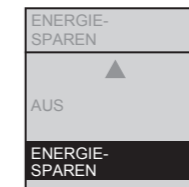

drücken

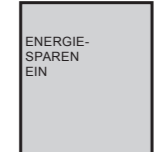

(Zurück → ☰)

## Automatisches Energiesparen+

**3** ▲  
▼ [ENERGIE-SPAREN] wählen.

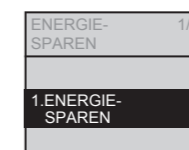

drücken



**4** ▲  
▼ [ENERGIE-SPAREN+] wählen.

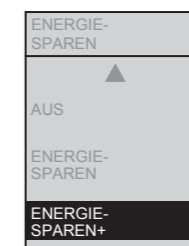

drücken

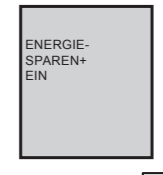

(Zurück → ☰)

## Zeituhr-Energiesparen

**3** ▲  
▼ [ENERGIESPA REN ZEIT] wählen.

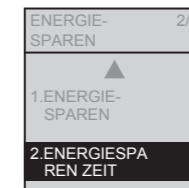

drücken



**4** ▲  
▼ [6STD] oder [9STD] wählen.

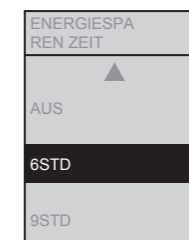

drücken



(Zurück → ☰)

■ Zeit des Energiespar-Timers ändern → Stellen Sie die Startzeit für den Energiespar-Timer ein.

## Energiesparfunktion abstellen

In Schritt 4 der oben beschriebenen Verfahren [AUS] wählen und dann ● drücken.

### VORSICHT

● Wenn beim Einstellen ca. 60 Sekunden lang keine Taste gedrückt wird, geht die Anzeige aus. Falls Sie die Einstellung nicht abgeschlossen haben, fangen Sie noch einmal bei Schritt 1 an.

# Wartung

## ⚠️ ACHTUNG



**Den Netzschalter vor der Wartung oder Kontrolle stets auf AUS stellen.**  
(Anderenfalls können Stromschläge oder Störungen verursacht werden, die zu einem Betriebsausfall führen.)

Zur Sicherheit den Netzschalter vor der  
Wartung auf "AUS" stellen.\*1\*2

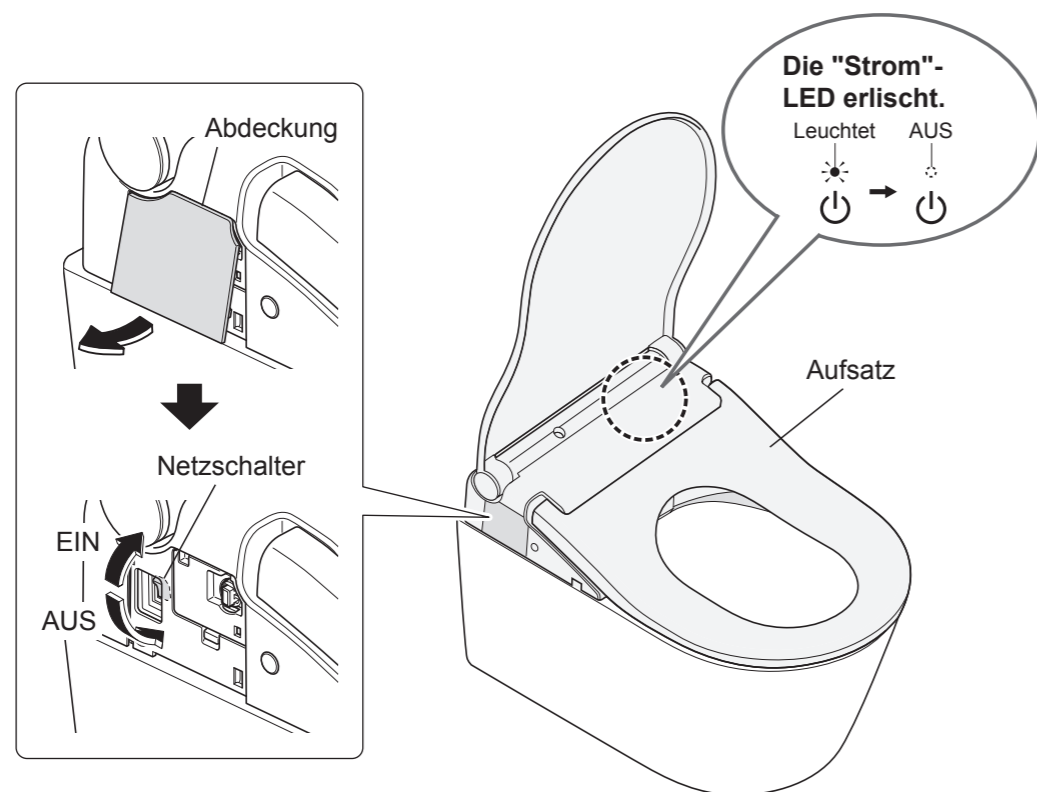

Keine trockenen Tücher oder Toilettenpapier auf die  
Kunststoffteile anwenden.  
(Dies kann Schäden verursachen.)

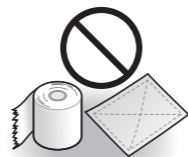

\*1 Außer bei Verwendung der "manuelle Düsenreinigung", "Entkalkungsmodus" oder "Düsenkopf".

\*2 Nachdem Sie den Netzschalter auf "EIN" gestellt haben, öffnet sich der Toilettendeckel ca. 10 bis 60 Sekunden lang nicht automatisch.  
(Grund: Der Toilettendeckel bereitet sich auf den Betrieb vor.) Öffnen und schließen Sie den Deckel in dieser Zeit manuell.

## Aufsatz

### Aufsatz (Etwa täglich)



Weiches, mit Wasser  
befeuchtetes Tuch

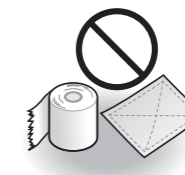

· Toilettenpapier  
· Trockenes Tuch  
· Nylonscheuerbürste  
(Dies kann Schäden verursachen.)

**1** Die Abdeckung auf der linken Seite des Aufsatzes entfernen und den Netzschalter auf "AUS" stellen. (Seite 28)

**2** Mit einem weichen, mit Wasser befeuchteten und gründlich ausgewringenen Tuch wischen.

■ Bei starker Verschmutzung

- Mit einem weichen, in verdünntem neutralem Spülmittel befeuchteten Tuch wischen und dann mit einem mit Wasser befeuchteten Tuch nachwischen.



· Neutrales Spülmittel



· Verdünnungsmittel  
· Benzol  
· Pulverförmiges Reinigungsmittel

**3** Den Netzschalter auf EIN stellen. (Seite 28)

- Die "Strom"-LED leuchtet auf.

**4** Abdeckung wieder anbringen.

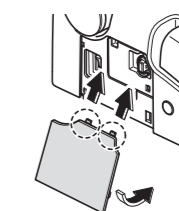

#### Warnung!

- Dieses Produkt ist ein elektrisches Gerät. Es darf kein Wasser darin eindringen, und es darf kein Reinigungsmittel im Spalt zwischen Aufsatz und WC-Becken zurückbleiben. (Dies kann die Kunststoffteile beschädigen oder eine Störung verursachen.)
- Wird beim Reinigen der Toilette ein Toilettenreiniger benutzt, spülen sie ihn innerhalb 3 Minuten weg und lassen Sie den Toilettensitz und den Toilettendeckel offen.
  - Reinigerreste im WC-Becken fortwischen. (Sollten Dämpfe von einem Toilettenreiniger in den Aufsatz gelangen, kann dies Störungen verursachen.)
- Keine übermäßige Druck- oder Zugkraft auf die Abdeckungen um die Düse ausüben. (Dies kann Schäden oder Störungen verursachen.)
- Die Rückseite des Toilettensitzes und die Toilettensitzdämpfer mit einem weichen, mit Wasser befeuchteten und gründlich ausgewringenen Tuch abwischen. (Anderenfalls können Schmutzanhaftungen zu Verfärbungen führen.)
- Wischen Sie etwaige Wassertropfen weg, damit keine auf dem Toilettensitz verbleiben. (Anderenfalls kann die Funktion des Sitzsensors beeinträchtigt werden.)

## Düse (Etwa einmal im Monat)

<Wenn Sie Verunreinigungen bemerken (manuelle Düsenreinigung)>



### 1 Die Düse ausfahren.

**Ausführung über die Rückseite der Fernbedienung**

- (1) drücken.
- (2) [MANUELLE REINIGUNG] wählen.  
 → drücken.
- (3) [DÜSEN-REINIGUNG] wählen.  
 → drücken.

**Ausführung über die Vorderseite der Fernbedienung**

- Empfohlen, falls die Fernbedienung fest installiert ist, um Diebstahl zu verhindern.
- (1) "Anhalten"-Taste für ca. 10 Sekunden oder länger drücken.
    - Der Hauptaufsatz gibt einen Piepton von sich.
  - (2) "Intimreinigung"-Taste für ca. 3 Sekunden oder länger drücken.

### 2 Mit einem weichen, feuchten Tuch abwischen.

- Keine übermäßige Zug- oder Druckkraft auf die Düse ausüben. (Dies kann Schäden oder Störungen verursachen.)

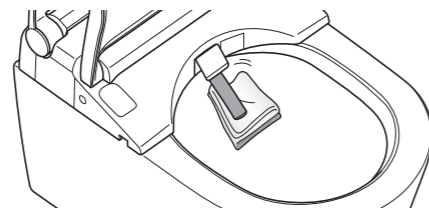

### 3 "Anhalten"-Taste auf der Vorderseite der Fernbedienung drücken.

- Die Düse fährt ein.
- Wasser tritt um die Düse herum aus.

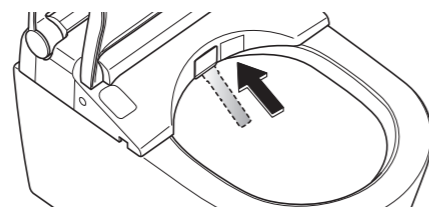

## Luftreinigungsfilter (Etwa einmal im Monat)

**1** Die Abdeckung auf der linken Seite des Aufsatzes entfernen und den Netzschalter auf "AUS" stellen. (Seite 28)

**2** Den Luftreinigungsfilter entfernen.  
 • Den Griff fassen und nach außen ziehen.  
 • Nicht zu stark ziehen. (Dies kann Schäden oder Störungen verursachen.)

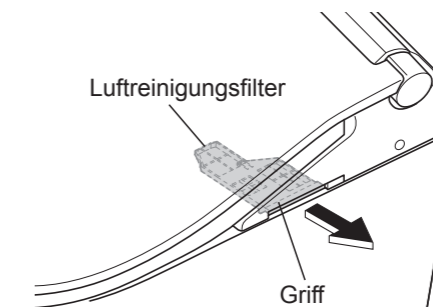

**3** Mit einem Gegenstand wie z. B. einer Zahnbürste reinigen.  
 • Beim Abspülen mit Wasser vor dem erneuten Einsetzen vollständig trocknen.

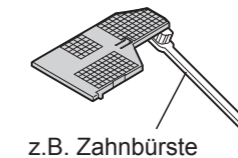

**4** Den Luftreinigungsfilter einsetzen.

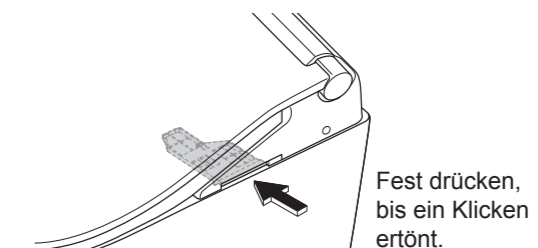

**5** Den Netzschalter auf EIN stellen. (Seite 28)  
 • Die "Strom"-LED leuchtet auf.

**6** Abdeckung wieder anbringen. (Seite 29)



### Spalt zwischen Hauptaufsatz und Toilettenschüssel (Etwa einmal im Monat)

Sie können den Hauptaufsatz entfernen, um die Oberseite der Toilettenschüssel und die Unterseite des Hauptaufsatzes zu reinigen.



- 1 Die Abdeckung auf der linken Seite des Aufsatzes entfernen und den Netzschalter auf "AUS" stellen.  
(Seite 28)

Wenn der Netzschalter nicht auf "AUS" gestellt ist, kann das die Funktion des Geräts beeinträchtigen oder das Gerät kann eine Störung oder einen Stromschlag verursachen.

- 2 Entfernen Sie den Hauptaufsatz (an der Unterseite des Hauptaufsatzes ist eine Sicherheitsleine befestigt).
  - Ziehen Sie den Hauptaufsatz zu sich, während Sie auf die "Taste zum Entfernen des Hauptaufsatzes" drücken.

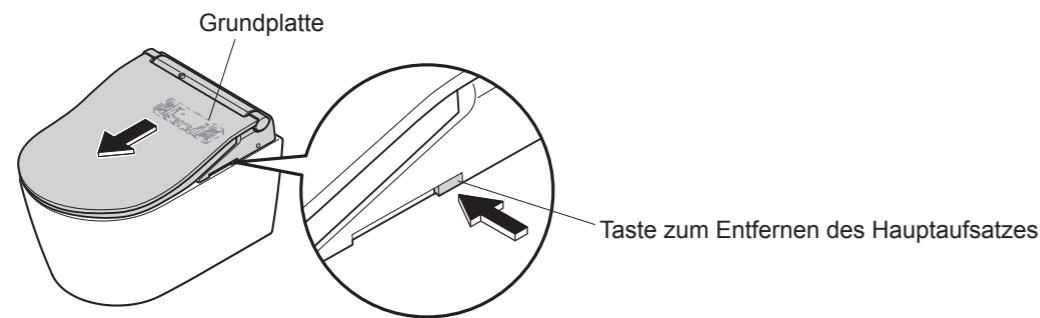

**Warnung!** • Ziehen Sie nicht mit unnötiger Gewalt an dem Hauptaufsatz  
(Der Hauptaufsatz ist durch eine Sicherheitsleine mit der Grundplatte verbunden.)

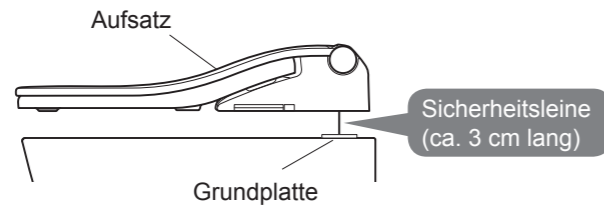

- 3 Reinigen Sie die Oberseite der Toilettenschüssel und die Unterseite des Hauptaufsatzes.
  - Mit einem weichen, in verdünntem neutralem Spülmittel befeuchteten Tuch wischen. Dann mit einem in Wasser befeuchteten Tuch nachwischen, sodass kein Reinigungsmittel zurückbleibt.

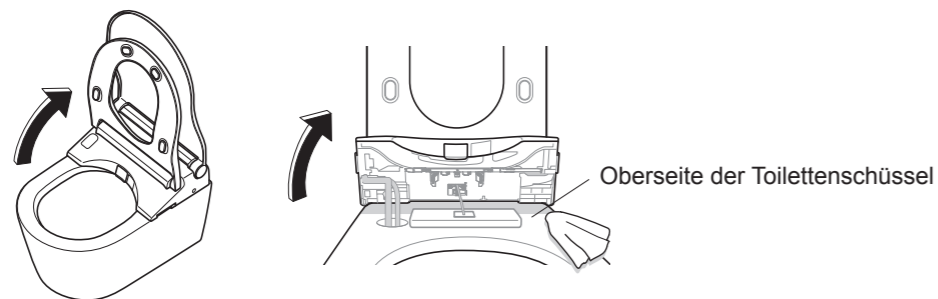

### Spalt zwischen Hauptaufsatz und Toilettenschüssel (Etwa einmal im Monat) (Fortsetzung)

- 4 Setzen Sie den Hauptaufsatz auf.
  - (1) Heben Sie den Hauptaufsatz hoch und lassen Sie ihn ganz gerade wieder herunter, während Sie das Stromkabel und die Wasserzulaufleitung in die Mulde an der Toilettenschüssel führen.

**Warnung!**

- Achten Sie darauf, das Stromkabel nicht einzuklemmen.
- Die Wasserzulaufleitung nicht stark biegen.

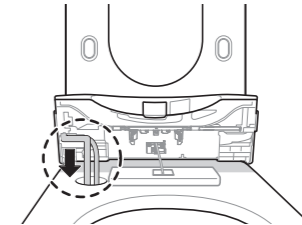

- (2) Richten Sie den Hauptaufsatz an der Mitte der Grundplatte aus und schieben Sie ihn fest auf die Grundplatte, bis Sie ein Klicken hören.

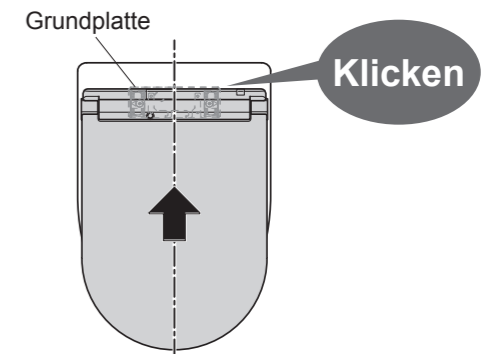

**VORSICHT**

**!** Schieben Sie den Hauptaufsatz fest auf die Grundplatte, bis Sie ein Klicken hören.  
(Andernfalls können Verletzungen die Folge sein, wenn sich der Hauptaufsatz löst.)

Überprüfen Sie nach dem Aufsetzen, dass der Hauptaufsatz sich nicht löst, wenn man an ihm zieht.

- 5 Den Netzschalter auf EIN stellen. (Seite 28)
  - Die "Strom"-LED leuchtet auf.

- 6 Abdeckung wieder anbringen. (Seite 29)

### Spalt zwischen Hauptaufsatz und Toilettendeckel (Etwa einmal im Monat)

Um eine gründliche Reinigung durchzuführen, kann der Deckel entfernt werden.

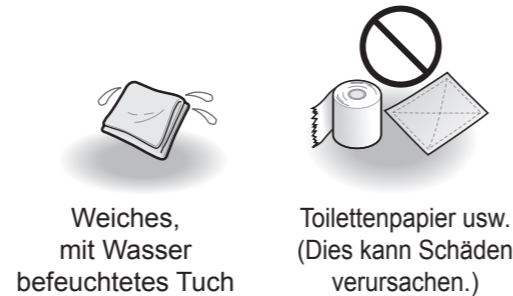

Weiches, mit Wasser befeuchtetes Tuch

Toilettenpapier usw. (Dies kann Schäden verursachen.)

- Die Abdeckung auf der linken Seite des Aufsatzes entfernen und den Netzschalter auf "AUS" stellen.

(Seite 28)

- Den Toilettendeckel abnehmen. Ziehen Sie zunächst auf der Seite (A) nach oben, anschließend auf der Seite (B).

- Mit einem weichen, mit Wasser befeuchteten und gründlich ausgewrungenem Tuch wischen.

- Den Toilettendeckel wieder anbringen.

Führen Sie zunächst (C) und anschließend (D) auf die Kontaktstifte.  
\* Verwenden Sie dabei keine übertriebene Kraft.

- Den Netzschalter auf EIN stellen. (Seite 28)

• Die "Strom"-LED leuchtet auf.

- Abdeckung wieder anbringen. (Seite 29)

- Den Toilettendeckel öffnen und schließen, um zu prüfen, ob er ordnungsgemäß wieder angebracht ist.

### Abnehmen und wieder anbringen

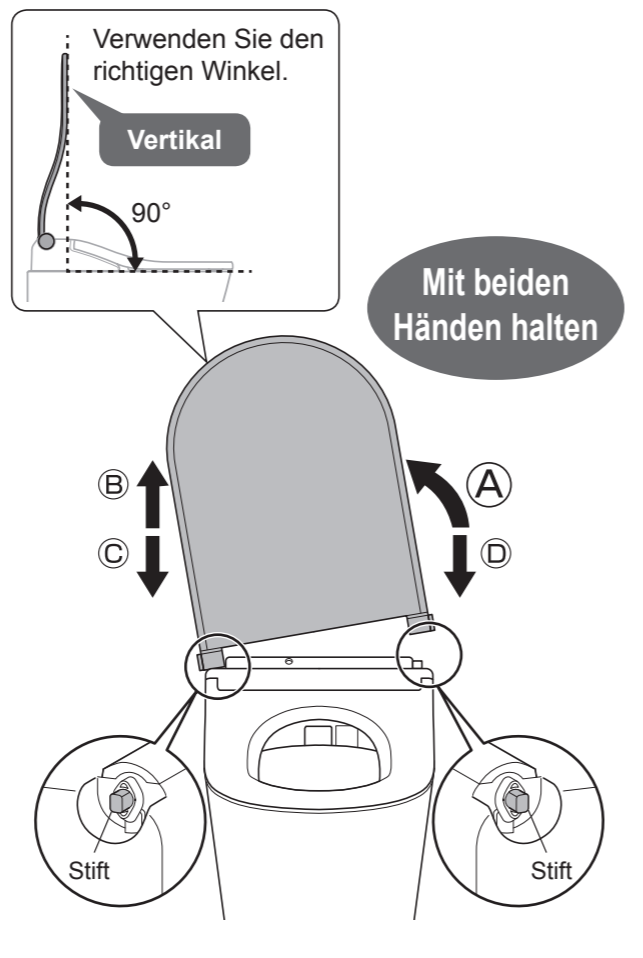

### Entkalkungsmodus <Wenn Sie vermuten, dass der Wasserdruck schwächer geworden ist>

<Wenn die "Strom"-LED (orange) und "Energiesparen"-LED (orange) blinken>

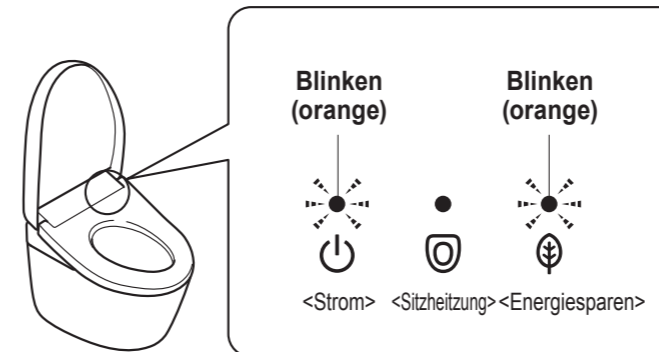

Führen Sie den Entkalkungsmodus aus

Führen Sie keine Entkalkung durch, wenn der Hauptaufsatz entfernt wurde. Das kann zu einer Betriebsstörung des Geräts führen.

### Bereitzulegende Hilfsmittel

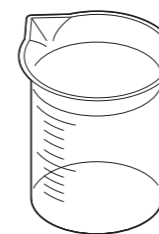

Messbecher (im Lieferumfang enthalten)



Trichter (im Lieferumfang enthalten)

### Entkalkungsmittel (von TOTO vorgegeben)

#### Warnung!

- Verwenden Sie eines der folgenden Entkalkungsmittel mit vorgegebener Konzentration. (Andernfalls kann es zu Schäden kommen)
- Wenn Sie andere Entkalkungsmittel verwenden möchten, rufen Sie uns über die Telefonnummer an, die auf der Rückseite dieser Anleitung angegeben ist.

Produktname	Hersteller
Sidol® Universal-Entkalker (liquid)	Henkel AG & Co. KGaA
Bref POWER® Universal-Entkalker (liquid)	
Oust® ALL PURPOSE DESCALER (liquid)	

Produktname	Hersteller
swiril® Anti Calc Bio Power Concentrate	Melitta Group
swiril® Anti Calc Bio flüssig	

#### Verdünnungsmethode

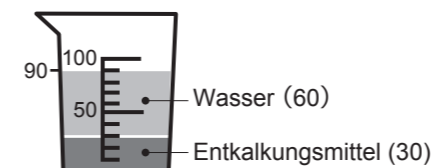

Geben Sie die beiden Flüssigkeiten in den Becher und vermischen Sie sie

#### ■ Bei fehlendem Messbecher

Verwenden Sie einen sauberen Becher und verdünnen Sie 30 ml Entkalkungsmittel mit 60 ml Wasser.

#### Verdünnungsmethode

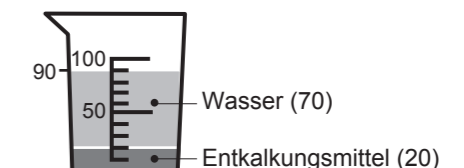

Geben Sie die beiden Flüssigkeiten in den Becher und vermischen Sie sie

#### ■ Bei fehlendem Messbecher

Verwenden Sie einen sauberen Becher und verdünnen Sie 20 ml Entkalkungsmittel mit 70 ml Wasser.

[SIDOL], [Bref POWER] und [OUST] sind eingetragene Handelsmarken der Henkel AG & Co. KGaA. [swiril] ist eine Handelsmarke der Melitta Group.

### Entkalkungsmodus

<Wenn Sie vermuten, dass der Wasserdruck schwächer geworden ist>

<Wenn die "Strom"-LED (orange) und "Energiesparen"-LED (orange) blinken> (Fortsetzung)

#### Hinweis



- Die Reinigungsmodi (Geräthereinigung, sanfte Gesäßreinigung und Intimreinigung) können ab Schritt 2 für 60 Minuten bis zum Abschluss von Schritt 9 nicht benutzt werden. (Die Toilette kann nicht gespült werden)
- Ab Schritt 2 öffnet sich der Deckel erst wieder 10 Minuten nach Abschluss von Schritt 9 automatisch.
- Wenn die Arbeit zwischen Schritt 2 und 9 mehr als 30 Minuten verzögert werden, wird das Entkalkungsmittel aus der Toilette abgelassen und es ertönt ein langer piepender Alarmton.
- Wenn Sie die Arbeit zwischen Schritt 1 und 9 unterbrechen wollen, schalten Sie das Gerät am Schalter aus und dann wieder an. (Seite 28)  
(Das Entkalkungsmittel wird in die Toilette abgelassen und ein langer Piepton ertönt. Die Reinigungsmodi (Geräthereinigung, sanfte Gesäßreinigung und Intimreinigung) können während des Pieptons nicht benutzt werden.)



### 1 ENTKALKUNGSMODUS EINSTELLEN

- Mit den Tasten auf der Rückseite der Fernbedienung betätigen.

#### Display der Fernbedienung

(1)  drücken.

(2) Mit  [MANUELLE REINIGUNG] wählen.  
 drücken.

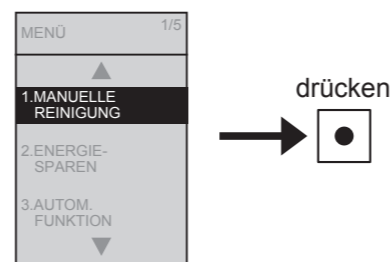

(3) Mit  [ENTKALKUNG] wählen.  
 drücken.

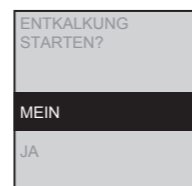

Das Display verändert sich zu [ENTKALKUNG STARTEN?]



### 2 Wasserleitung entleeren.

(1) Mit  [JA] wählen.  drücken.

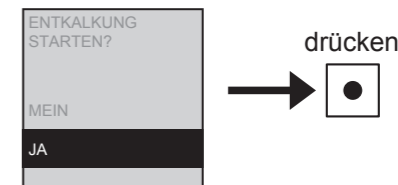

Wasserleitung wird entleert. (ca. 30 Sekunden)

- Ein kurzer Piepton ist hörbar, während der Vorgang läuft, nach Abschluss ist ein langer Piepton zu vernehmen.
- Wasser tritt um die Düse herum aus.
- "Strom"-LED (grün) und "Energiesparen"-LED (grün) blinken. (Die LEDs blinken, bis die Entkalkung abgeschlossen ist.)

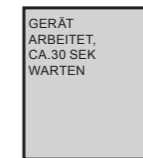

(2) Nachdem der Piepton aufgehört hat  drücken.

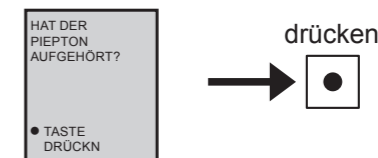

#### Warnung!

- Das Display zeigt [ENTKALKUNG SMITTEL EIN FÜLLEN (1/2)],  erst drücken, nachdem das Entkalkungsmittel eingefüllt wurde. (Andernfalls wird die Entkalkung nicht korrekt funktionieren)

### 3 Entkalkungsmittel mit Wasser verdünnen. (erstes Mal)

(Siehe Vorgang **Verdünnen** auf Seite 35)

### 4 Schließen Sie den Deckel und entfernen Sie Abdeckung und Kappe auf der Oberseite des Produktes.

#### Warnung!

- Abdeckung und Kappe aufbewahren.

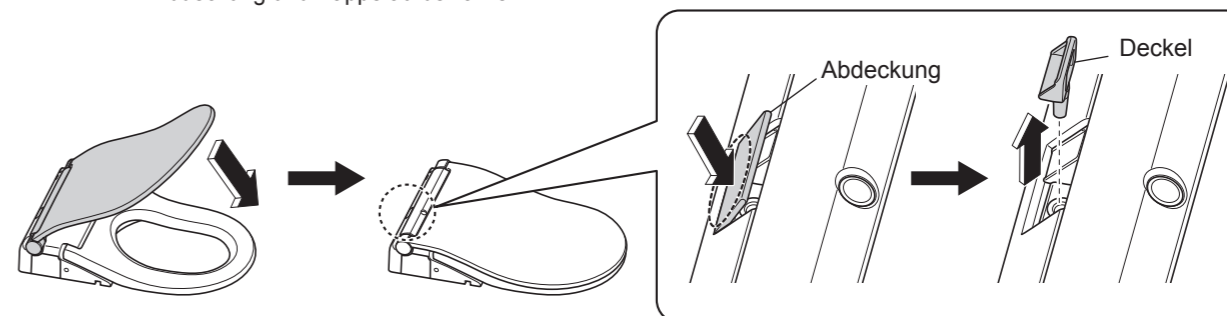

### Entkalkungsmodus

<Wenn Sie vermuten, dass der Wasserdruck schwächer geworden ist>

<Wenn die "Strom"-LED (orange) und "Energiesparen"-LED (orange) blinken> (Fortsetzung)

**5** Trichter einsetzen und verdünntes Entkalkungsmittel einfüllen. (erstes Mal)

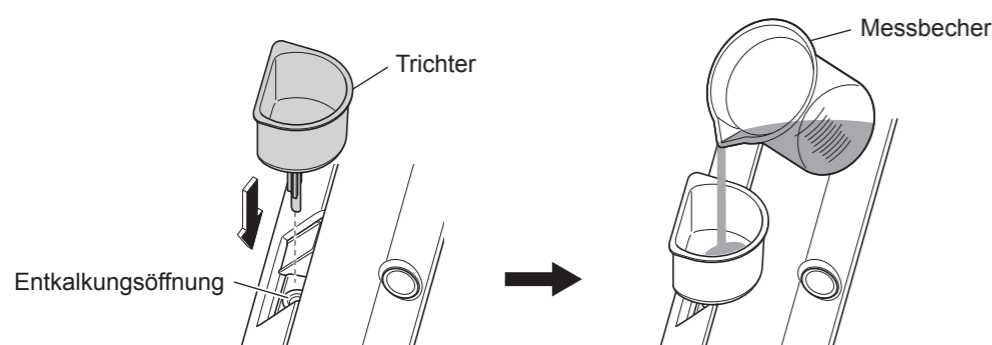

#### Warnung!

- Warten Sie bitte, bis der Trichter leer ist. (Andernfalls wird die Entkalkung nicht korrekt funktionieren)
- Sollte Entkalkungsmittel auf das Produkt verschüttet worden sein, dieses mit einem weichen, feuchten Tuch abwischen. (Falls dies nicht geschieht, kann eine Verfärbung auftreten)

**6** Entkalkung ausführen (erstes Mal)

(1)  drücken.

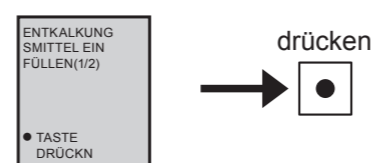

Entkalkung wird ausgeführt. (ca. 30 Sekunden)

- Ein kurzer Piepton ist hörbar, während der Vorgang läuft, nach Abschluss ist ein langer Piepton zu vernehmen.
- Wasser tritt um die Düse und Sprühdüse herum aus.

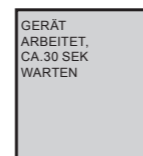

(2) Nachdem der Piepton aufgehört hat

drücken.

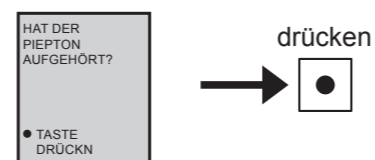

#### Warnung!

- Das Display zeigt [ENTKALKUNG SMITTEL EIN FÜLLEN (2/2)],  erst drücken, nachdem das Entkalkungsmittel eingefüllt wurde. (Andernfalls wird die Entkalkung nicht korrekt funktionieren)

**7** Entkalkungsmittel mit Wasser verdünnen. (zweites Mal)

(Siehe Vorgang **Verdünnen** auf Seite 35)

**8** Verdünntes Entkalkungsmittel einfüllen. (zweites Mal)

(Siehe Vorgang **5** auf Seite 38)

#### Warnung!

- Warten Sie bitte, bis der Trichter leer ist. (Andernfalls wird die Entkalkung nicht korrekt funktionieren)

**9** Kappe und Abdeckung wieder anbringen.

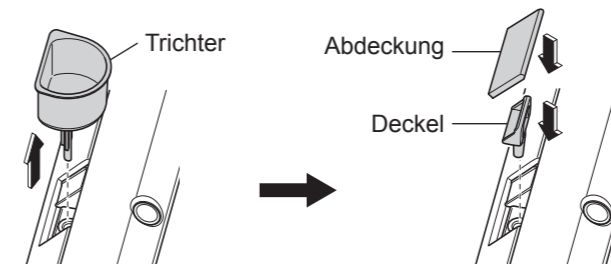

#### Warnung!

- Sollte Entkalkungsmittel auf das Produkt verschüttet worden sein, dieses mit einem weichen, feuchten Tuch abwischen. (Falls dies nicht geschieht, kann eine Verfärbung auftreten)

**10** Entkalkung ausführen (zweites Mal)

drücken.

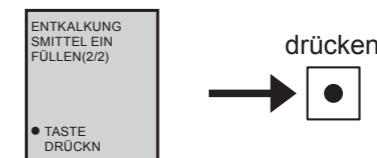

Entkalkung wird ausgeführt. (ca. 60 Minuten)

- Wasser tritt etwa alle 20 Minuten im Bereich der Düse und Sprühdüse aus.

Nach ca. 60 Minuten wird das Entkalkungsmittel gründlich ausgespült.

Nach dem Ausspülen ist ein langer Piepton hörbar und die LEDs am Gehäuse des Produkts erlöschen.

<Entkalkung abgeschlossen>

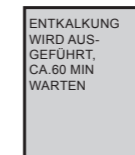

Das Gerät ruft in ca. 30 Sekunden das Standard-Display auf.

#### Warnung!

- Wenn nach der Ausführung des **Entkalkungsmodus** immer noch ein schwacher Sprühnebel ausströmt, bitte **Ablaufventil mit Filter** reinigen.
- Wenn nach der Ausführung des **Entkalkungsmodus** und der Reinigung des **Ablaufventil mit Filter** immer noch der Wasserdruck schwach ist, bitte den **Düsenkopf** reinigen.
- Wenn das Problem nach der Ausführung des **Entkalkungsmodus**, Reinigung des **Ablaufventil mit Filter** und des **Düsenkopf** bestehen bleibt, oder die LEDs "Strom" (Orange) und "Energiesparen" (Orange) wieder zu blinken beginnen, den **Entkalkungsmodus** bitte erneut ausführen.

### Ablaufventil mit Filter (Etwa alle 6 Monate)

<Wenn der Wasserdruck trotz Durchführung des "Entkalkungsmodus" weiterhin schwach ist>

- 1** Das Absperrventil schließen. (Seite 67)
  - Der Wasserzulauf wird unterbrochen.

#### **VORSICHT**

**Das Ablaufventil mit Filter nicht bei geöffnetem Absperrventil entfernen.** (Anderenfalls kann Wasser austreten)

- 2** "Düsenreinigung"-Taste drücken. (Den Druck von der Wasserzulaufleitung nehmen.)
  - Wasser tritt um die Düse herum aus.

- 3** Die Abdeckung auf der linken Seite des Aufsatzes entfernen und den Netzschalter auf "AUS" stellen. (Seite 28)

- 4** Das Ablaufventil mit Filter entfernen.
  - Das Ablaufventil mit Filter mit einem Flachkopfschraubendreher lösen und dann herausziehen.

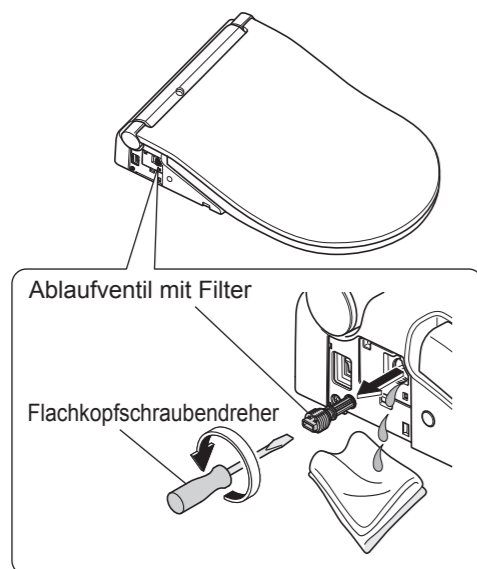

- 5** Den Filter mit einem Gegenstand wie z. B. einer Zahnbürste reinigen.
  - Außerdem etwaigen Staub aus der Öffnung des Ablaufventils mit Filter entfernen.

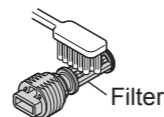

- 6** Das Ablaufventil mit Filter wieder anbringen.
  - Das Ablaufventil mit Filter einsetzen und mit einem Flachkopfschraubendreher fest anziehen.

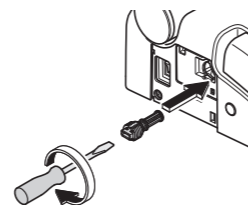

- 7** Den Netzschalter auf EIN stellen. (Seite 28)
  - Die "Strom"-LED leuchtet auf.

- 8** Abdeckung wieder anbringen. (Seite 29)

- 9** Das Absperrventil öffnen. (Seite 13)

### Düsenkopf

<Wenn der Wasserdruck trotz Durchführung des "Entkalkungsmodus" und der Reinigung des "Ablaufventil mit Filter" weiterhin schwach ist>

- 1** Den Düsenkopf von der Düse entfernen.
  - (1) Die Düse ausfahren. (Siehe Vorgang 1 auf Seite 30)
  - (2) Die Düse mit einer Hand festhalten und mit der anderen Hand den Düsenkopf von beiden Seiten andrücken und abziehen.
    - Nicht zu stark ziehen. (Dies kann Schäden oder Störungen verursachen.)

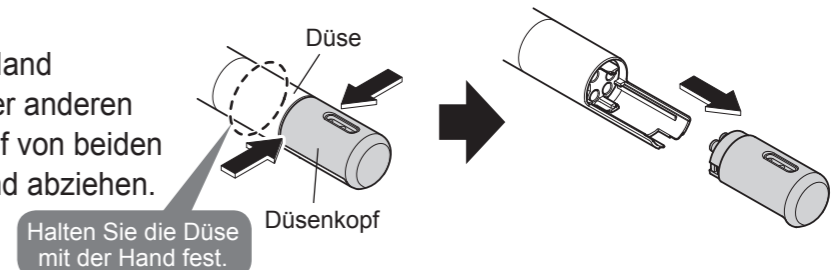

- 2** Den Düsenkopf (Ersatzteil) anbringen.

Prüfen, ob die Dichtung (schwarz) angebracht ist.



- (1) Die Düse mit der Hand festhalten, dann den Ersatzdüsenkopf entlang der Führung schieben und hineindrücken.
  - Korrekt installieren, bis ein Klicken ertönt.
  - Nicht zu stark drücken. (Dies kann Schäden oder Störungen verursachen.)

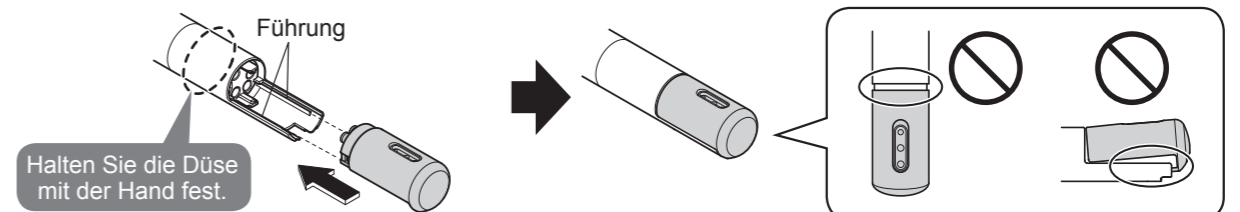

- (2) ■ "Anhalten"-Taste auf der Vorderseite der Fernbedienung drücken
  - Die Düse fährt ein.
  - Wasser tritt um die Düse herum aus.

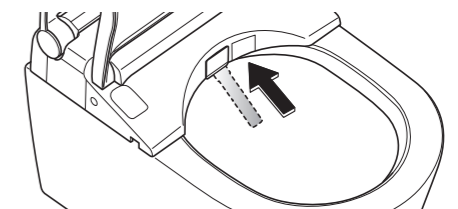

**Warnung!**

• Bewahren Sie die Ersatzdüse sorgfältig auf.

### Reinigen des verstopften Düsenkopfes



Von TOTO vorgegebene Entkalkungsmittel (Seite 35)



Andere Reinigungsmittel

Den entfernten Düsenkopf mit einem Entkalkungsmittel reinigen, das von TOTO vorgegeben ist. (Seite 35).

• Den Düsenkopf nicht auseinandernehmen. (Dies kann Störungen verursachen.)

# Einstellungen ändern Einstellungsübersicht

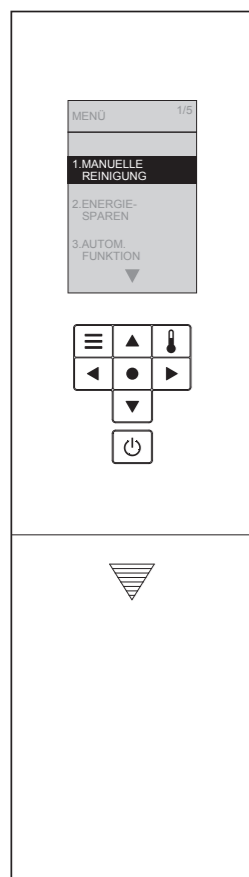

Einstellungsarten			Verfügbare Einstellungen • Fettgedruckt: Werkseinstellungen	Anwendbare Modelle	Einstellungen Seitenverweis		
Automatische Funktionen	Automatische Spülung	Automatische Spülung	• Einstellen, ob das WC automatisch gespült werden soll	<b>EIN/AUS</b>	TCF802C2G TCF804C2G	Seite 44	
		Automatische Spülverzögerung	• Die Zeit bis zum automatischen Spülen des WCs ändern	5 Sekunden/ <b>10 Sekunden</b> / 15 Sekunden			
	Automatisches Öffnen/Schließen	Automatisches Öffnen/Schließen	• Einstellen, ob der Toilettendeckel automatisch geöffnet/geschlossen werden soll	<b>EIN/AUS</b>	Alle Modelle	Seite 46	
		Verzögertes automatisches Schließen	• Die Zeit bis zum automatischen Schließen von Deckel/Sitz ändern	25 Sekunden/ <b>90 Sekunden</b>			
		Verzögertes automatisches Öffnen	• Die Zeit bis zum automatischen Öffnen von Deckel/Sitz nach dem manuellen Schließen ändern	<b>15 Sekunden</b> / 30 Sekunden/90 Sekunden		Seite 48	
		Sitz/Deckel	• Toilettendeckel automatisch öffnen und schließen/Toilettensitz und Toilettendeckel automatisch öffnen und schließen	<b>Deckel / Sitz · Deckel</b>			
	Selbstreinigungsfunktionen	automatische Düsenreinigung	• Einstellen, ob die Düse automatisch gereinigt werden soll	<b>EIN/AUS</b>	Alle Modelle	Seite 50	
		automatische Beckenbefeuchtung	• Festlegen, ob automatisch Sprühregen in das WC-Becken gesprüht werden soll	<b>EIN/AUS</b>			
		DEODORIZER	• Einstellen, ob die Luft automatisch gereinigt werden soll, nachdem Sie sich auf den Toilettensitz gesetzt haben	<b>EIN/AUS</b>		Seite 52	
		AUTO POWER DEODORIZER	• Einstellen, ob die Luft automatisch und mit erhöhter Saugkraft gereinigt werden soll, nachdem Sie aufgestanden sind	<b>EIN/AUS</b>			
	Beleuchten	Weiches Licht	• Einstellen, ob weiches Licht benutzt werden soll	<b>EIN/AUS</b>	Alle Modelle	Seite 54	
		WC-Innenbeleuchtung	• Einstellen, ob im WC-Becken Licht eingeschaltet werden soll	<b>EIN/AUS</b>			
		CLEAN-Anzeige	• Einstellen, ob die CLEAN-Anzeige aufleuchten soll	<b>EIN/AUS</b>			
	Spracheinstellungen			• Wählen Sie auf der Rückseite der Fernbedienung die Anzeigesprache aus	DEUTSCH/ FRANÇAIS/ ENGLISH	Alle Modelle	Seite 56
	Sonstige Einstellungen	Piepton		• Einstellen, ob ein Piepton ertönen soll	<b>EIN/AUS</b>		Seite 58
Sperrung der Einstellungen		• Einstellen, ob die Einstellungen mit Zugriffssperre festgelegt werden sollen	<b>EIN/AUS</b>				
Persönliche Einstellungen		aktivieren		• Einstellen, ob die persönlichen Einstellungen verwendet werden sollen	<b>EIN/AUS</b>	Seite 60	
	Benutzer 1, Benutzer 2		• Einstellen des persönlichen Wasserdruck, Düsenposition und Wassertemperatur	Benutzer 1 / Benutzer 2			

## VORSICHT

- Wenn beim Einstellen ca. 60 Sekunden lang keine Taste gedrückt wird, geht die Anzeige aus. Falls Sie die Einstellung nicht abgeschlossen haben, den Vorgang von Schritt 1 an wiederholen.

# Einstellungen ändern

## Automatische Spülung

1 drücken.

2   
[AUTOM. FUNKTION]  
wählen.

3   
[AUTO SPÜLUNG]  
wählen.

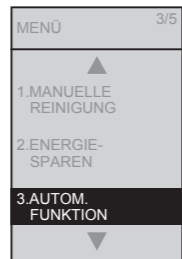

drücken

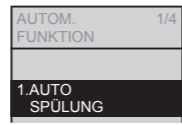

drücken

Einstellen, ob das WC automatisch gespült werden soll

### Automatische Spülung

4   
[AUTO SPÜLUNG] wählen.

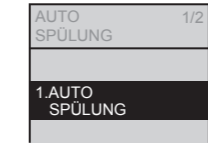

drücken

5   
[EIN] oder [AUS] wählen.

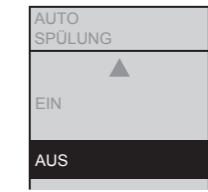

drücken



(Zurück → )

Die Zeit bis zum automatischen Spülen des WCs ändern

### Automatische Spülverzögerung

4   
[VERZÖGERT SPÜLEN]  
wählen.

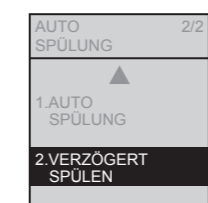

drücken

5   
[5SEK], [10SEK] oder [15SEK] wählen.

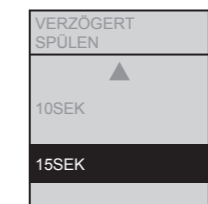

drücken



(Zurück → )

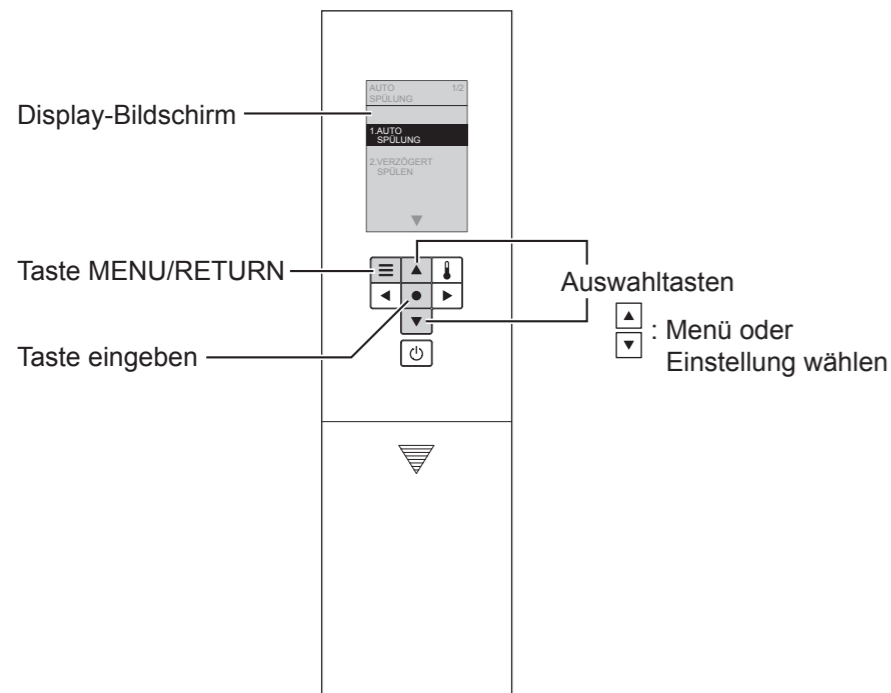

- Auf diesem Display angezeigte Menüpunkte
- 1. AUTO SPÜLUNG  
"Automatische Spülung"
  - 2. VERZÖGERT SPÜLEN  
"Automatische Spülverzögerung"

# Einstellungen ändern

## Automatisches Öffnen/Schließen

1 drücken.

2   
[AUTOM. FUNKTION]  
wählen.

3   
[AUTO AUF/ZU]  
wählen.

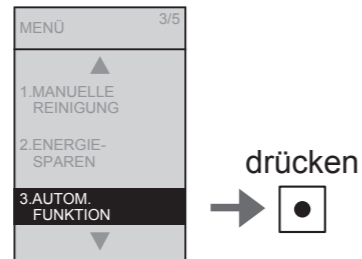

drücken



drücken

Einstellen, ob der Toilettendeckel automatisch geöffnet/geschlossen werden soll

**Automatisches Öffnen/Schließen\*1**

4   
[AUTO AUF/ZU] wählen.

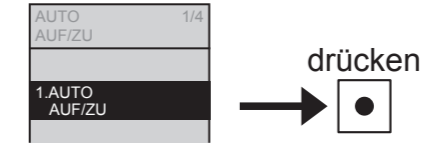

drücken

5   
[EIN] oder [AUS] wählen.

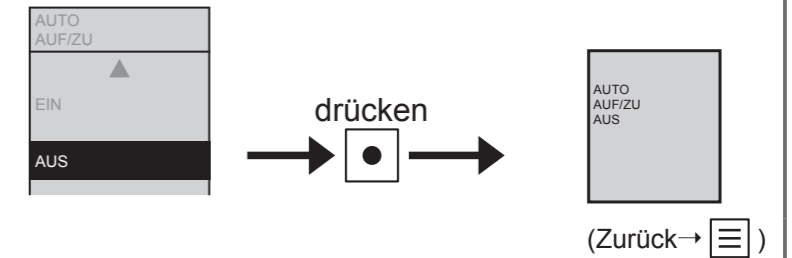

Die Zeit bis zum automatischen Schließen von Deckel/Sitz ändern

**Verzögertes automatisches Schließen**

4   
[VERZÖGERT SCHLIEßEN] wählen.

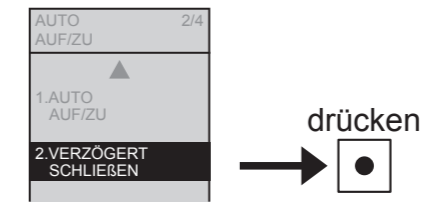

drücken

5   
[25SEK] oder [90SEK] wählen.\*2

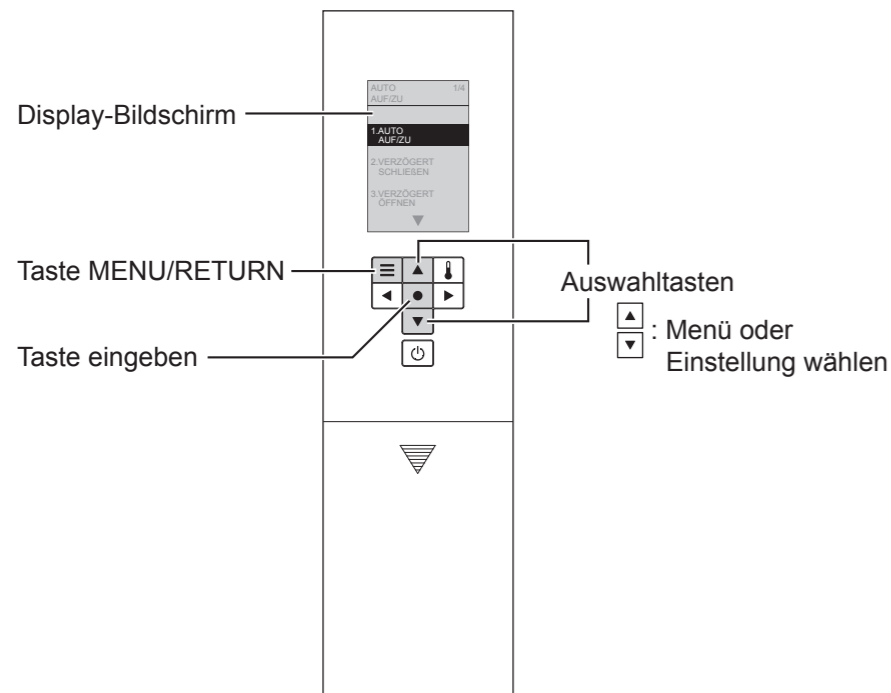
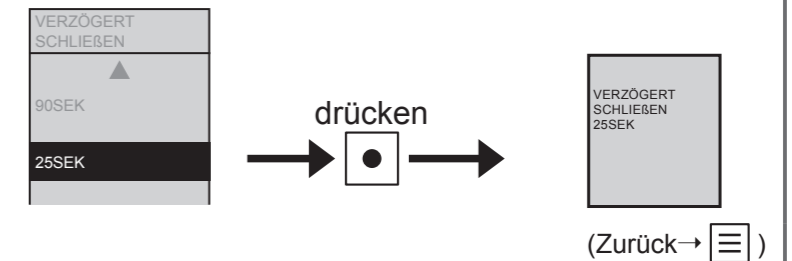

Auf diesem Display angezeigte Menüpunkte

1. AUTO AUF/ZU  
"Automatisches Öffnen/Schließen"
2. VERZÖGERT SPÜLEN  
"Verzögertes automatisches Schließen"
3. VERZÖGERT ÖFFNEN  
"Verzögertes automatisches Öffnen"
4. SITZ/DECKEL  
"Sitz/Deckel"

\*1 Wenn die Funktion auf "AUS" gestellt ist, können Sie die Taste zum "Öffnen und Schließen des Toilettensitzes" auf der Fernbedienung nutzen, um den Toilettendeckel zu öffnen/schließen. (Seite 14)

\*2 Bei Einstellung auf "25 Sekunden" öffnet sich der Deckel/Sitz für etwa 15 Sekunden nach dem automatischen Schließen nicht automatisch.



# Einstellungen ändern

## Automatisches Öffnen/Schließen (Continued)

1 drücken.

2   
[AUTOM. FUNKTION]  
wählen.

3   
[AUTO AUF/ZU]  
wählen.

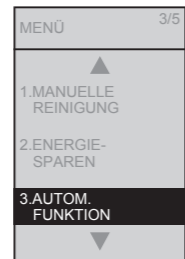

drücken

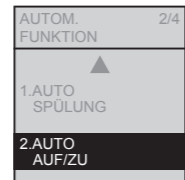

drücken

Die Zeit bis zum automatischen Öffnen ändern  
(Nach manuellem Schließen)

### Verzögertes automatisches Öffnen

4   
[VERZÖGERT ÖFFNEN]  
wählen.

5   
[15SEK], [30SEK] oder  
[90SEK] wählen.



drücken

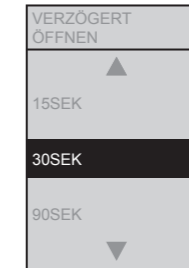

drücken



(Zurück → )

Nur Toilettendeckel automatisch öffnen und schließen/Toilettensitz und Toilettendeckel automatisch öffnen und schließen

### Sitz/Deckel

4   
[SITZ/DECKEL] wählen.

5   
[DECKEL] oder  
[SITZ·DECKEL] wählen.\*1



drücken

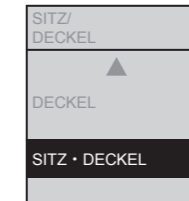

drücken

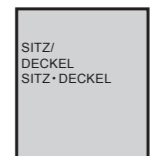

(Zurück → )

\*1 Wenn der Sitzdeckel auf automatisches Öffnen gestellt ist, erfolgt kein Vorsprühen.

Display-Bildschirm

Taste MENU/RETURN

Taste eingeben

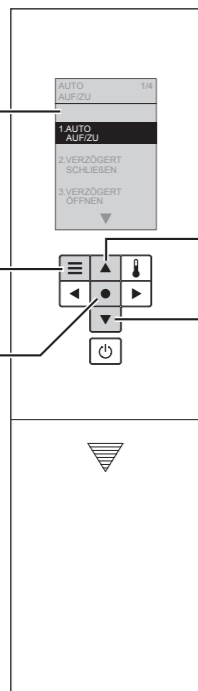

Auswahltasten

: Menü oder Einstellung wählen

Auf diesem Display angezeigte Menüpunkte

1. AUTO AUF/ZU  
"Automatisches Öffnen/Schließen"
2. VERZÖGERT SPÜLEN  
"Verzögertes automatisches Schließen"
3. VERZÖGERT ÖFFNEN  
"Verzögertes automatisches Öffnen"
4. SITZ/DECKEL  
"Sitz/Deckel"

# Einstellungen ändern

## Selbstreinigungsfunktionen

1 drücken.

2   
[AUTOM. FUNKTION]  
wählen.

3   
[AUTO REINIGUNG]  
wählen.

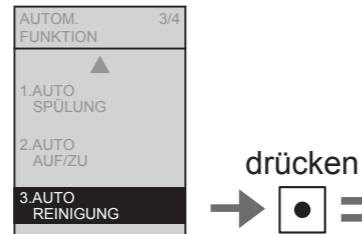
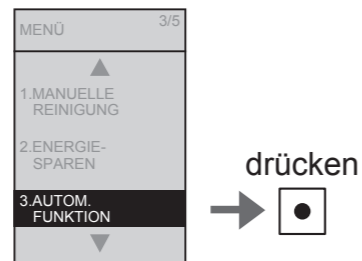

Einstellen, ob die Düse automatisch gereinigt werden soll  
**automatische Düsenreinigung**

4   
[AUTO DÜSEN REINIGUNG] wählen.



5   
[EIN] oder [AUS] wählen.

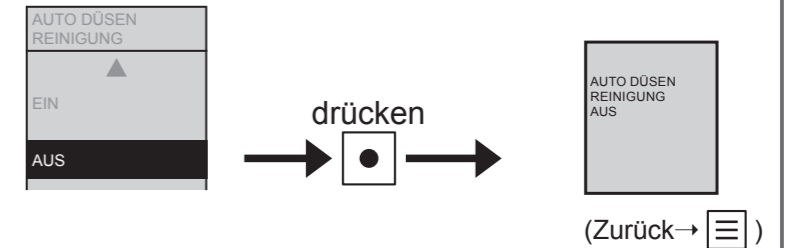

Einstellen, ob automatisch Sprühregen in das WCBecken gesprüht werden soll  
**automatische Beckenbefeuchtung**

4   
[AUTO BE-FEUCHTUNG] wählen.

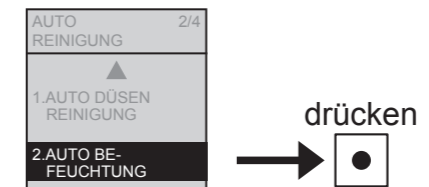

5   
[EIN] oder [AUS] wählen.

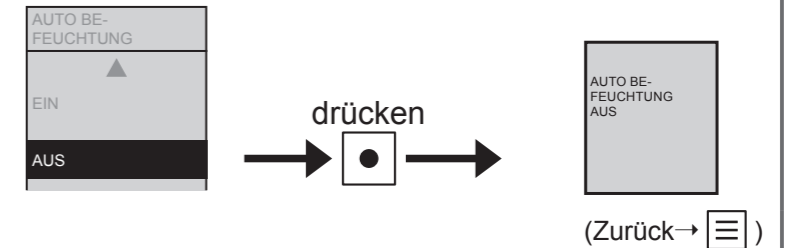

Display-Bildschirm

Taste MENU/RETURN

Taste eingeben

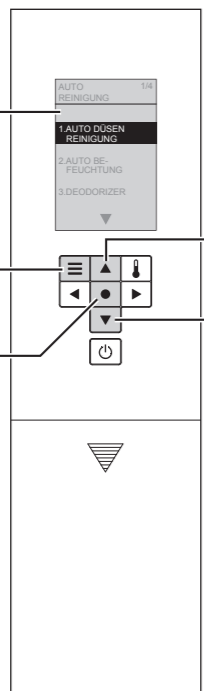

Auswahltasten

: Menü oder Einstellung wählen

Auf diesem Display angezeigte Menüpunkte

1. AUTO DÜSEN REINIGUNG  
"automatische Düsenreinigung"
2. AUTO BEFEUCHTUNG  
"automatische Beckenbefeuchtung"
3. DEODORIZER  
"DEODORIZER"
4. AUTO POWER DEODORIZER  
"AUTO POWER DEODORIZER"

# Einstellungen ändern

## Selbstreinigungsfunktionen (Fortsetzung)

1 drücken.

2   
[AUTOM. FUNKTION]  
wählen.

3   
[AUTO REINIGUNG]  
wählen.

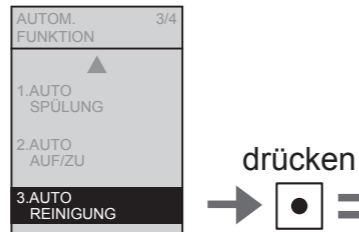
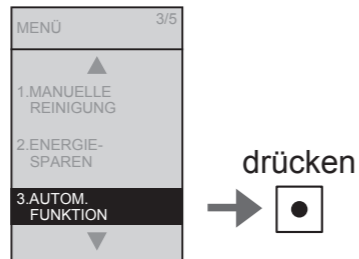

Einstellen, ob die Luft automatisch gereinigt werden soll, nachdem Sie sich auf den Toilettensitz gesetzt haben  
**DEODORIZER**

4   
[DEODORIZER] wählen.

5   
[EIN] oder [AUS] wählen.

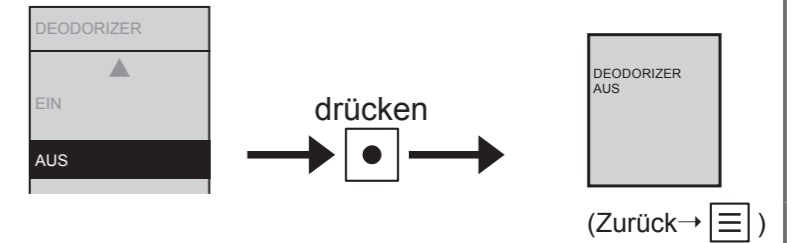
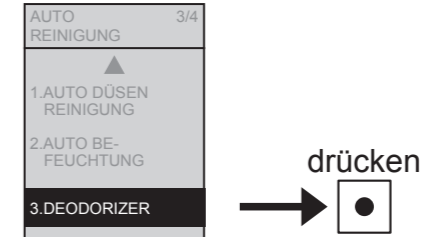

Einstellen, ob die Luft automatisch und mit erhöhter Saugkraft gereinigt werden soll, nachdem Sie aufgestanden sind  
**AUTO POWER DEODORIZER**

4   
[AUTO POWER DEODORIZER] wählen.

5   
[EIN] oder [AUS] wählen.

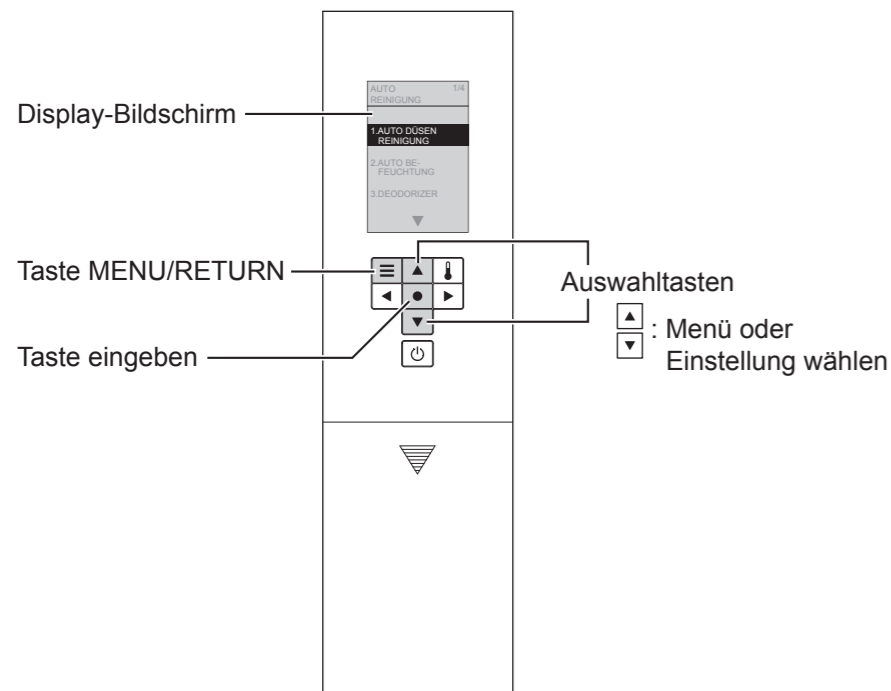
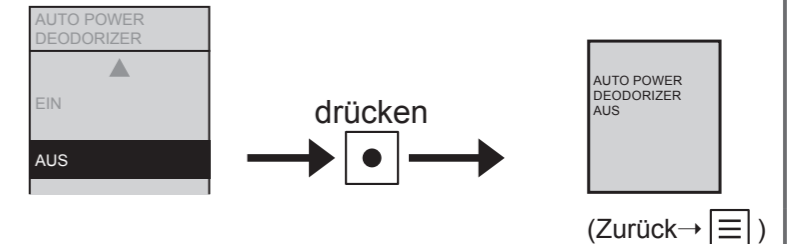
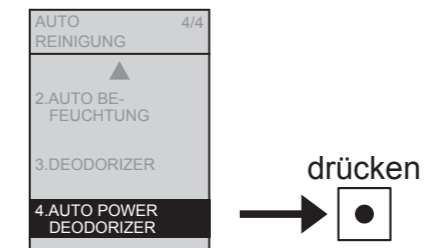

Auf diesem Display angezeigte Menüpunkte

1. AUTO DÜSEN REINIGUNG  
"automatische Düsenreinigung"
2. AUTO BEFEUCHTUNG  
"automatische Beckenbefeuchtung"
3. DEODORIZER  
"DEODORIZER"
4. AUTO POWER DEODORIZER  
"AUTO POWER DEODORIZER"

# Einstellungen ändern

## Beleuchten

1 drücken.

2   
[AUTOM. FUNKTION]  
wählen.

3   
[LICHT] wählen.

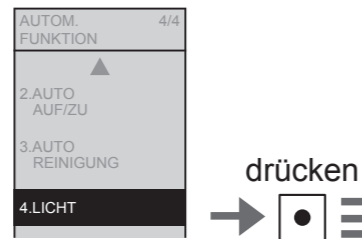
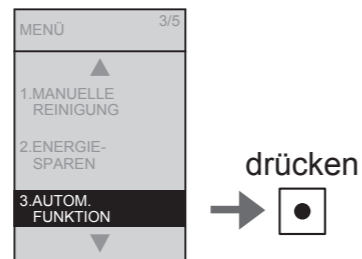

Einstellen, ob weiches  
Licht benutzt werden soll  
**Weiches Licht**

4   
[ORIENTIER-UNGS LICHT]  
wählen.

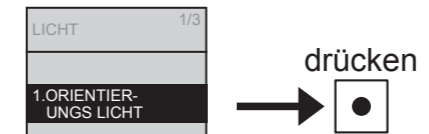

5   
[EIN] oder [AUS] wählen.

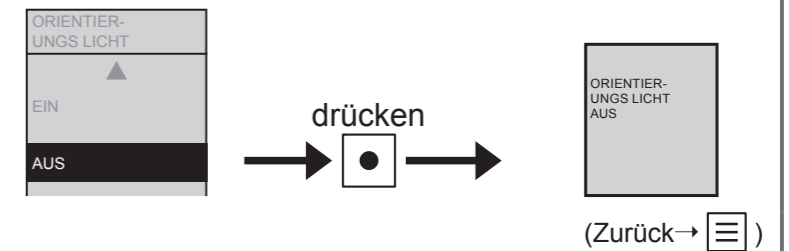

Einstellen, ob im  
WCBecken Licht  
eingeschaltet werden soll  
**WC-  
Innenbeleuchtung**

4   
[WC-BECKEN LICHT]  
wählen.

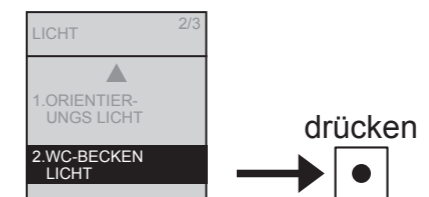

5   
[EIN] oder [AUS] wählen.

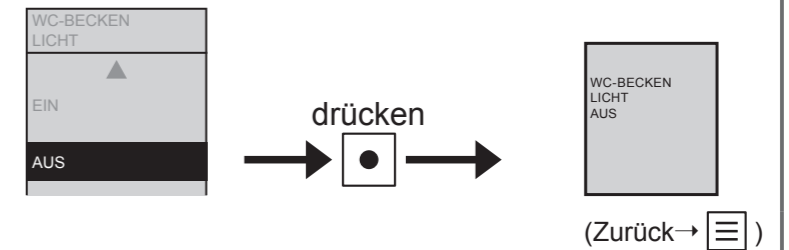

Einstellen, ob die  
CLEAN-Anzeige  
aufleuchten soll  
**CLEAN-  
Anzeige**

4   
[CLEAN ANZEIGE] wählen.

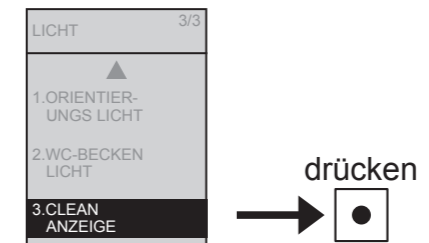

5   
[EIN] oder [AUS] wählen.

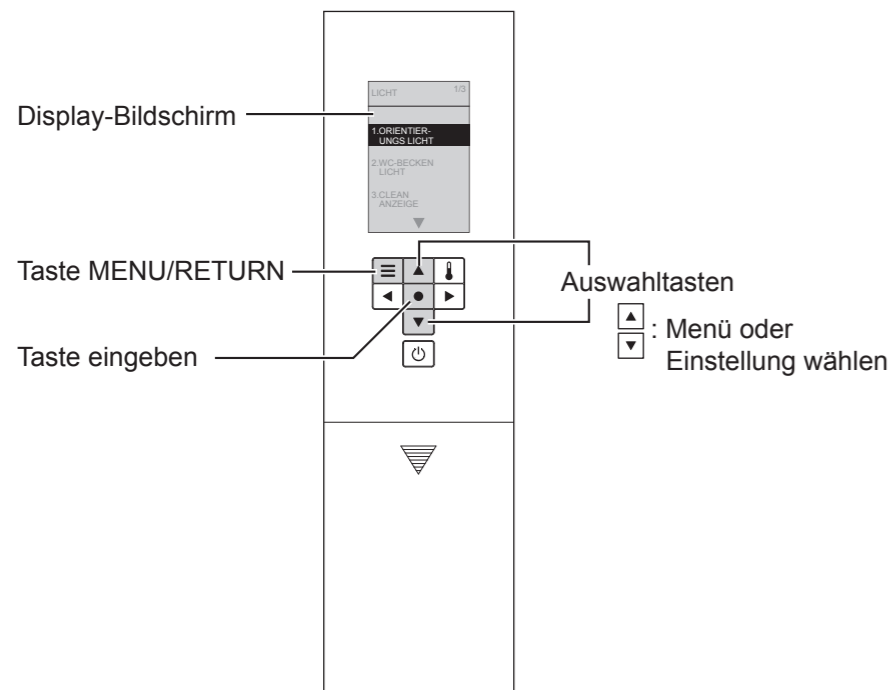
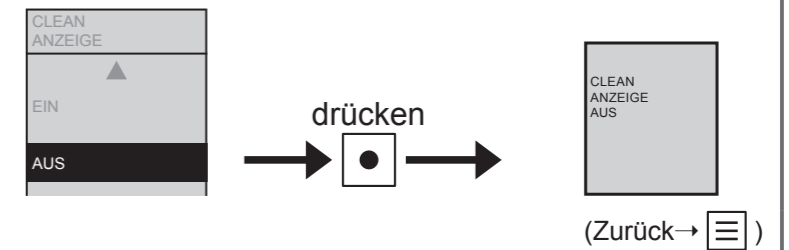



Auf diesem Display angezeigte Menüpunkte

1. ORIENTIERUNGS LICHT  
"Weiches Licht"
2. WC-BECKEN LICHT  
"WC-Innenbeleuchtung"
3. CLEAN ANZEIGE  
"CLEAN-Anzeige"

# Einstellungen ändern



## Spracheinstellungen

1  drücken.

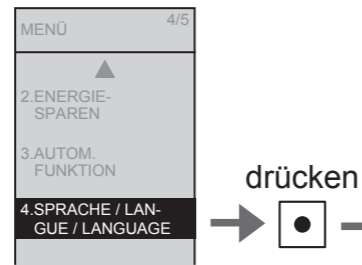
2   
  
[SPRACHE / LANGUE /  
LANGUAGE] wählen.



Wählen Sie auf der Rückseite der Fernbedienung die Anzeigesprache aus.  
**Spracheinstellungen**

3   
  
[DEUTSCH], [FRANÇAIS]  
oder [ENGLISH] wählen.

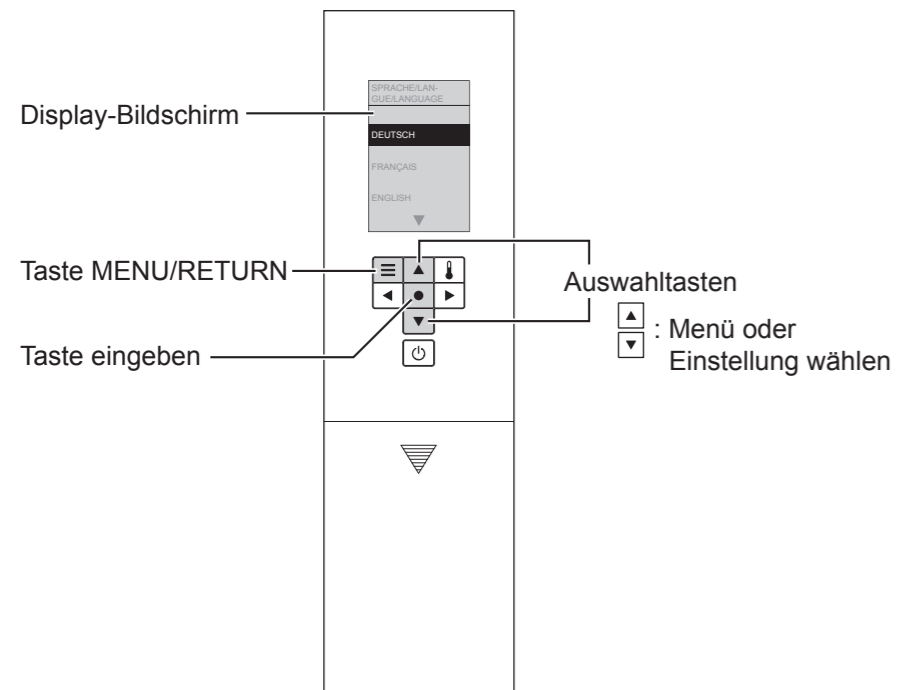
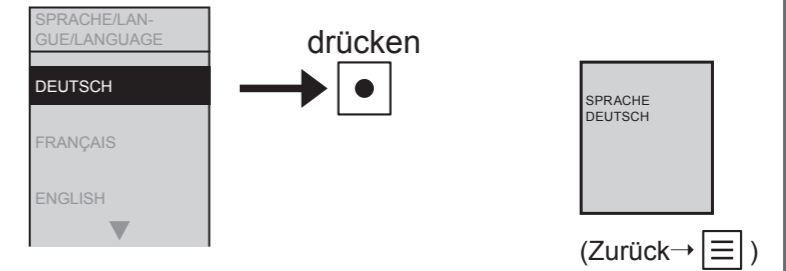

Auf diesem Display angezeigte Menüpunkte

1. DEUTSCH  
"Deutsch"
2. FRANÇAIS  
"Französisch"
3. ENGLISH  
"Englisch"

# Einstellungen ändern

## Sonstige Einstellungen

1 drücken.

2   
[WEITERES] wählen.

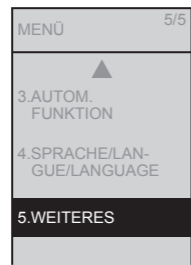

drücken

Einstellen, ob ein Piepton ertönen soll  
**Piepton**

3   
[PIEPTON] wählen.



drücken

4   
[EIN] oder [AUS] wählen.

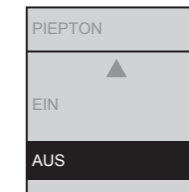

drücken

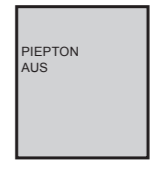

(Zurück → )

Einstellen, ob die Einstellungen mit Zugriffssperre festgelegt werden sollen  
**Sperre der Einstellungen**

3   
[EINSTELLUN-G GESPERRT] wählen.

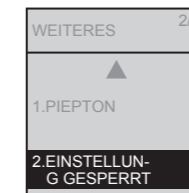

drücken

4   
[EIN] oder [AUS] wählen.

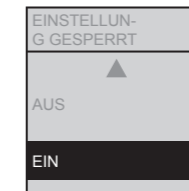

drücken



5 Beachten Sie die Anzeige.



Anzeige bei Einstellungen mit Zugriffssperre

Aufheben der Zugriffssperre:

Mindesten 2 Sekunden lang auf "Enter" drücken.

\*Falls Sie danach die Zugriffssperre erneut wiederherstellen wollen, die Einstellung neu konfigurieren.

Display-Bildschirm

Taste MENU/RETURN

Taste eingeben

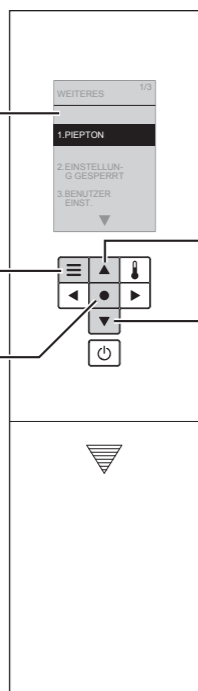

Auswahltasten

: Menü oder Einstellung wählen

Auf diesem Display angezeigte Menüpunkte

1. PIEPTON  
"Piepton"
2. EINSTELLUN-G GESPERRT  
"Sperre der Einstellungen"
3. BENUTZER EINST.  
"Persönliche Einstellungen"

# Einstellungen ändern

## Sonstige Einstellungen (Fortsetzung)

1 drücken.

2   
[WEITERES] wählen.

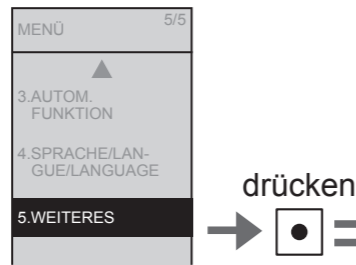

Einstellen, ob die persönlichen Einstellungen verwendet werden sollen  
**Persönliche Einstellungen aktivieren**

3   
[BENUTZER EINST.] wählen.

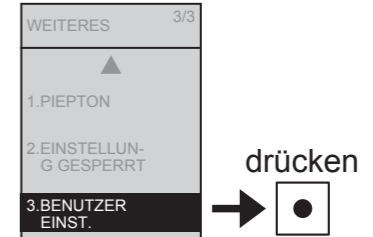

4   
[EINST.] wählen.

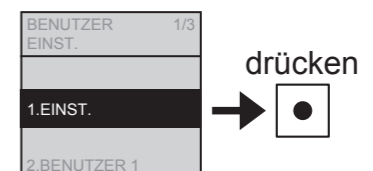

5   
[EIN] oder [AUS] wählen.



Einstellen des persönlichen Wasserdruck, Düsenposition und Wassertemperatur  
**Persönliche Einstellungen Benutzer 1 Benutzer 2**

3   
[BENUTZER EINST.] wählen.

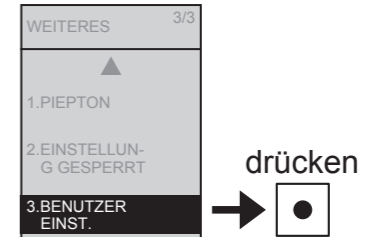

4   
[BENUTZER 1] oder [BENUTZER 2] wählen.

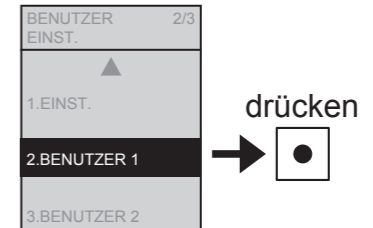

5 [BENUTZER 2] auswählen und Wasserdruck einstellen.

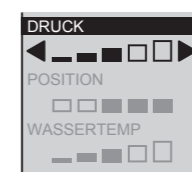

6 [POSITION] auswählen und Düsenposition einstellen.

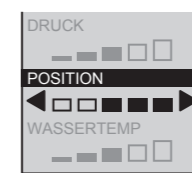

7 [WASSERTEMP] auswählen und Wassertemperatur einstellen.

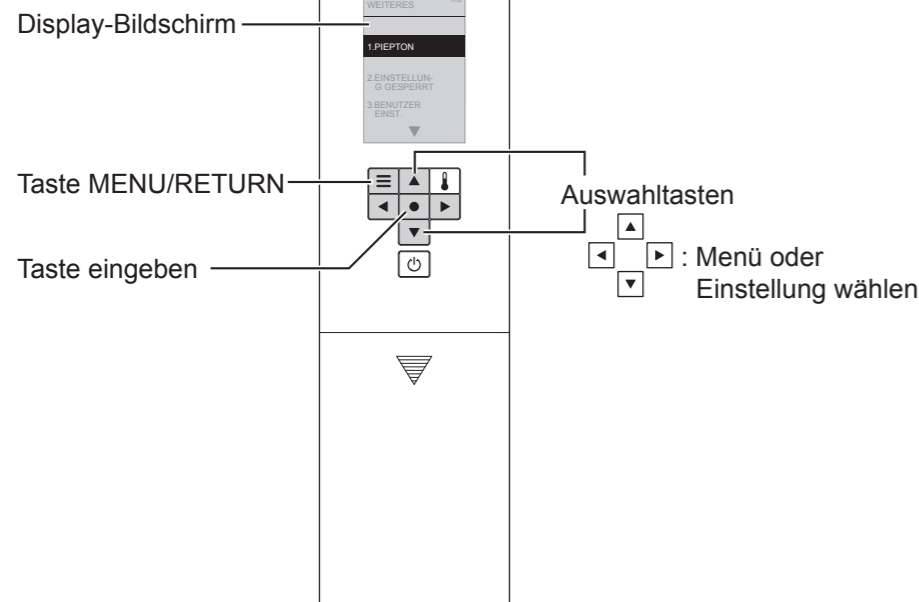
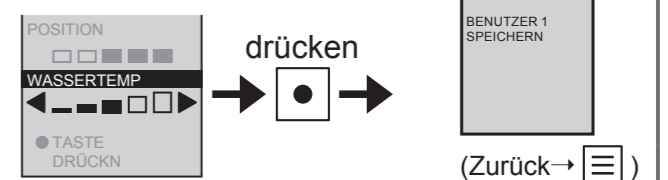

Auf diesem Display angezeigte Menüpunkte

1. PIEPTON  
"Piepton"
2. EINSTELLUN-G GESPERRT  
"Sperrung der Einstellungen"
3. BENUTZER EINST.  
"Persönliche Einstellungen"

# Was tun?

Wenn das Wasser aufgrund einer Unterbrechung der Wasserversorgung nicht fließt

Wenn die Bedienung mittels Fernbedienung nicht möglich ist

Wenn das Wasser aufgrund einer Unterbrechung der Wasserversorgung nicht fließt

**1** Einen Eimer verwenden, um mit Wasser zu spülen.

**2** Wenn der Wasserpegel nach dem Spülen niedrig ist, mehr Wasser hinzufügen.  
• Verhindert Gerüche.

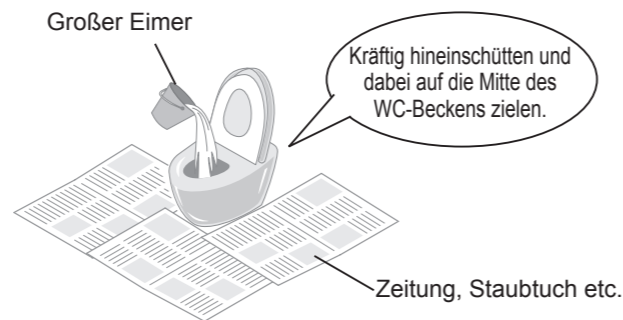

**Warnung!**

- Vor den Arbeiten die "Automatische Spülung" auf "AUS" stellen (Außer bei TCF801CG, TCF803CG). (Seite 44)
- Wenn die Wasserversorgung wieder hergestellt ist, unbedingt eine Spülung ausführen. (Um zu verhindern, dass Abfälle im Ablaufrohr verbleiben.)

Wenn die Bedienung mittels Fernbedienung nicht möglich ist

● Tauschen Sie die Batterien aus, wenn in der Anzeige auf der Rückseite der Fernbedienung das Warnzeichen "  " für schwache Batterie aufleuchtet.

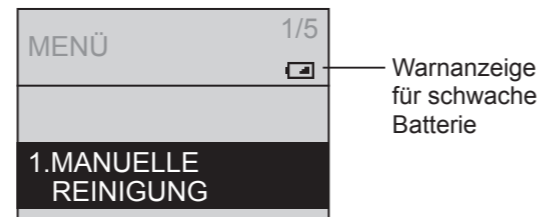

## ■ Batterien auswechseln

**1** Die Abdeckung auf der linken Seite des Aufsatzes entfernen und den Netzschalter auf "AUS" stellen. (Seite 13)

**2** Die Fernbedienung aus der Halterung nehmen. (Seite 12)

**3** Das Batteriefach öffnen und die zwei AA-Batterien auswechseln. (Seite 12)  
• Die Warnanzeige für schwache Batterie erlischt.

**4** Die Fernbedienung in die Halterung setzen.

**5** Den Netzschalter auf EIN stellen. (Seite 13)  
• Die "Strom"-LED leuchtet auf.

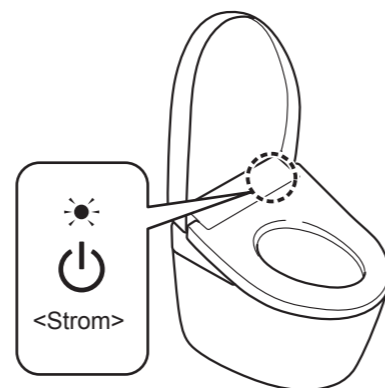

**6** Abdeckung wieder anbringen. (Seite 29)

**Warnung!**

- Die Einstellungen "EIN" und "AUS" der Funktionen wie der Energiesparen-Funktion könnten abgebrochen werden, wenn die Batterien ausgetauscht werden. Stellen Sie sie wieder ein.

# Frostschäden vermeiden

Wenn die Umgebungstemperatur auf 0 °C oder darunter sinken kann, sollten Maßnahmen für den Frostschutz ergriffen werden.

**Warnung!**

- Wenn die Umgebungstemperatur auf 0 °C oder darunter sinken kann, darf die Energiesparfunktion nicht benutzt werden. (Dadurch könnte das Produkt beschädigt werden.)
- Das Badezimmer heizen oder andere Frostschutzmaßnahmen ergreifen, so dass die Umgebungstemperatur nicht unter 0 °C absinkt.
- Bevor Sie mit der Arbeit beginnen, stellen Sie die Funktionen "Automatisch spülen" (Ausnahme: TCF801CG, TCF803CG) (Seite 44) und "Automatisch öffnen/schließen" (Seite 46) auf "AUS".

## So werden Frostschäden vermieden

**1** Das Absperrventil schließen. (Seite 67)  
• Der Wasserzulauf wird unterbrochen.

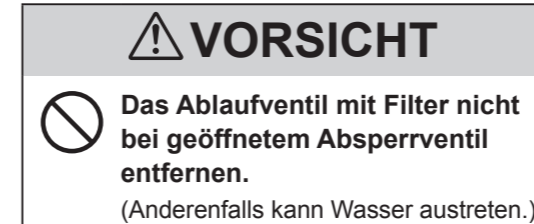

**2**  "Düsenreinigung"-Taste drücken. (Den Druck von der Wasserzulaufleitung nehmen.)  
• Wasser tritt um die Düse herum aus.

**3** Die Abdeckung auf der linken Seite des Aufsatzes entfernen und den Netzschalter auf "AUS" stellen. (Seite 13)

**4** Das Ablaufventil mit Filter entfernen.  
• Das Ablaufventil mit Filter mit einem Flachkopfschraubendreher lösen und dann herausziehen.

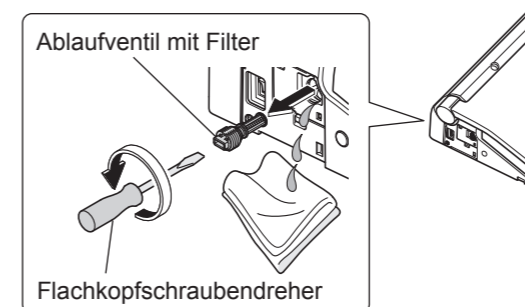

**5** Bringen Sie nach dem Ablassen des Wassers das Ablaufventil mit Filter an.  
• Das Ablaufventil mit Filter einsetzen und mit einem Flachkopfschraubendreher fest anziehen.

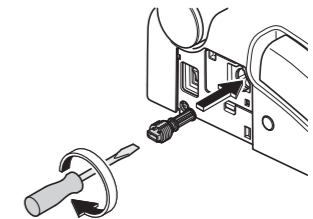

**6** Den Netzschalter auf EIN stellen. (Seite 13)  
• Die "Strom"-LED leuchtet auf.

**7** Abdeckung wieder anbringen. (Seite 29)

**8** Die Toilettensitztemperatur auf "Hoch" einstellen. (Seite 22)  
• Zum Konstanthalten der Temperatur den Toilettensitz und den Toilettendeckel schließen.

■ **Wiederinbetriebnahme des Produkts**  
• Die Wasserversorgung muss wiederhergestellt werden. (Seite 65)



# Was tun?

## Langfristiger Nichtgebrauch

Wenn sich die Toilette an einem Ort befindet, der längere Zeit verlassen bleibt, sollte das Wasser abgelassen werden.

(Das Wasser im Wasserbehälter kann Fehlfunktionen verursachen oder kontaminiert werden und Hautentzündungen und andere Probleme verursachen.)

### Wasser ablassen

- 1** Das Absperrventil schließen. (Seite 67)
  - Der Wasserzulauf wird unterbrochen.

#### VORSICHT

 Das Ablaufventil mit Filter nicht bei geöffnetem Absperrventil entfernen. (Anderenfalls kann Wasser austreten.)

- 2**  "Düsenreinigung"-Taste drücken.

(Den Druck von der Wasserzulaufleitung nehmen.)

- Wasser tritt um die Düse herum aus.

- 3** Die Abdeckung auf der linken Seite des Aufsatzes entfernen und den Netzschalter auf "AUS" stellen. (Seite 13)

- 4** Das Ablaufventil mit Filter entfernen.
  - Das Ablaufventil mit Filter mit einem Flachkopfschraubendreher lösen und dann herausziehen.

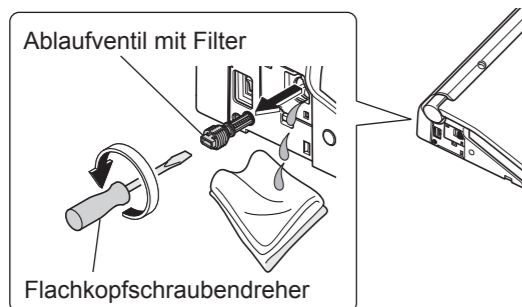

- 5** Bringen Sie nach dem Ablassen des Wassers das Ablaufventil mit Filter an.
  - Das Ablaufventil mit Filter einsetzen und mit einem Flachkopfschraubendreher fest anziehen.

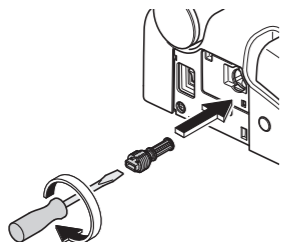

- 6** Abdeckung wieder anbringen. (Seite 29)

- 7** Den Ablaufhebel herausziehen.
  - Wasser tritt um die Düse herum aus. (ungefähr 20 Sekunden lang)

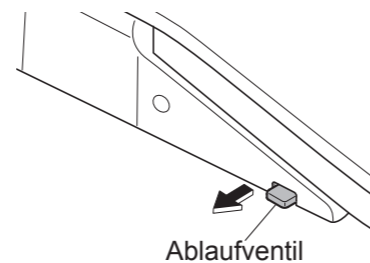

- 8** Lassen Sie den Ablaufhebel los, damit er in seine ursprüngliche Position zurückkehrt.

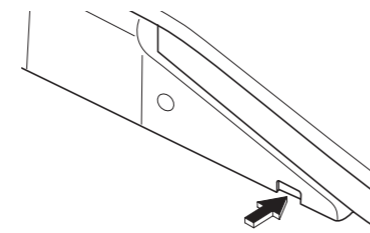

#### ■ Wenn Wasser gefrieren könnte

- Geben Sie Frostschutzmittel zum Wasser im WC-Becken hinzu, um das Einfrieren zu verhindern. (Diese Frostschutzmittel-Lösung darf nicht weggespült werden. Sie muss vor der Toilettenbenutzung entfernt und entsorgt werden.)



#### ■ Wiederinbetriebnahme des Produkts

- Die Wasserversorgung muss wiederhergestellt werden. (Seite 65)

### Wasser nachfüllen

- 1** Das Absperrventil öffnen. (Seite 13)
  - Prüfen, dass kein Wasser aus einer Verbindung oder dem Aufsatz austritt.

- 2** Wenn der Strom nicht eingeschaltet ist,
  - (1) Die Abdeckung auf der linken Seite des Aufsatzes entfernen und den Netzschalter auf "EIN" stellen. (Seite 13)
    - Die "Strom"-LED leuchtet auf.
  - (2) Abdeckung wieder anbringen. (Seite 29)

- 3** Wasser aus der Düse ablassen.
  - (1) Drücken Sie mit Hand oder Arm auf den Sitzsensor und halten Sie den Druck aufrecht (Einzelheiten dazu auf Seite 9).
  - (2)  Die "Gesäßreinigung"-Taste drücken, um Wasser aus der Düse abzulassen.
    - Das Wasser in einem Pappbecher oder anderen Behälter auffangen.
  - (3)  Die "Anhalten"-Taste drücken.

#### ■ Wenn Restwasser eingefroren ist oder kein Wasser austritt

- Das Badezimmer heizen und den Wasserzulaufschlauch und das Absperrventil mit einem in warmes Wasser getauchten Tuch aufwärmen.

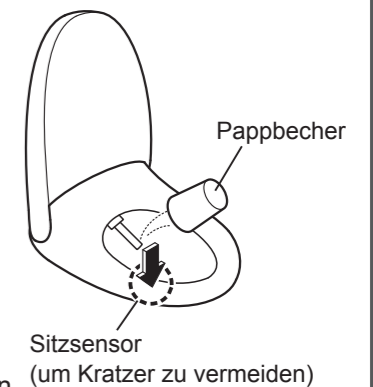

# Was tun? Demontage der Kurzanleitung

Befolgen Sie die folgenden Anweisungen.

## So demontieren Sie die Kurzanleitung

- 1** Die Abdeckung auf der linken Seite des Aufsatzes entfernen und den Netzschalter auf "AUS" stellen. (Seite 13)
- 2** Die Fernbedienung aus der Halterung nehmen. (Seite 12)
- 3** Bauen Sie die Halterung und die Kurzanleitung aus.

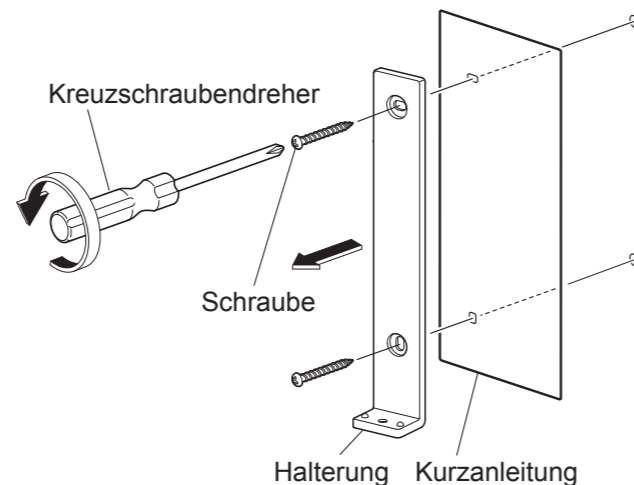

- 4** Die Halterung an die Wand schrauben.

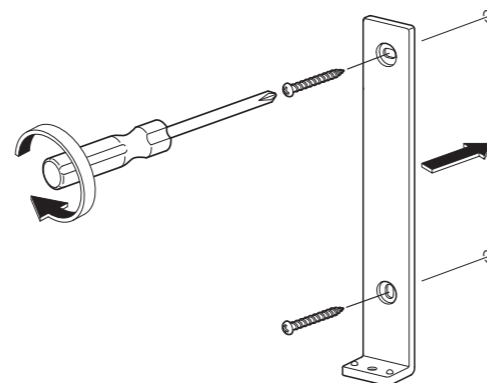

- 5** Die Fernbedienung in die Halterung setzen.

- 6** Den Netzschalter auf EIN stellen. (Seite 13)  
• Die "Strom"-LED leuchtet auf.

- 7** Abdeckung wieder anbringen. (Seite 29)

■ Um die Kurzanleitung wieder einzubauen, befolgen Sie die obige Prozedur. (Bauen Sie die Kurzanleitung in Schritt **4** ein.)

# Fehlersuche

Versuchen Sie zunächst, die auf den Seiten 67 bis 73 beschriebenen Maßnahmen auszuführen. Sollte das Problem bestehen bleiben, wenden Sie sich an den Installateur, den Verkäufer oder den TOTO Kundendienst (siehe Kontaktinformationen auf der Rückseite).

**⚠ VORSICHT**

**!** Im Falle eines Wasserlecks stets das Absperrventil schließen.

## Bitte zunächst prüfen

### Leuchtet die Strom-LED?

- **Ist der Schutzschalter am Verteiler eingeschaltet?**  
→ Prüfen Sie, ob ein Stromausfall vorliegt oder der Schalter ausgeschaltet hat.
- **Ist der Netzschalter auf "AUS" gestellt?**  
→ Auf "EIN" stellen. (Seite 13 Schritt 2-2)
- **Ist die "Strom EIN/AUS"-Einstellung auf "AUS" gestellt?**  
→ Mittels Fernbedienung auf "EIN" stellen. (Seite 13 Schritt 2-2)

### Leuchtet die Energiespar-LED?

- **Während die LED leuchtet, ist die Energiesparfunktion (Seite 24) aktiv, weshalb die Toilettensitztemperatur reduziert sein kann oder die Heizung ganz ausgeschaltet ist.**

### Funktioniert die Fernbedienung?

- **Blinkt die "🔋"-LED auf der Rückseite der Fernbedienung?**  
→ Batterien austauschen. (Seite 12, 62)
- **Ist der Fernbedienungssender oder der Fernbedienungsempfänger blockiert?**  
→ Beseitigen Sie Hindernisse, Schmutz, Wassertropfen und andere Blockaden.

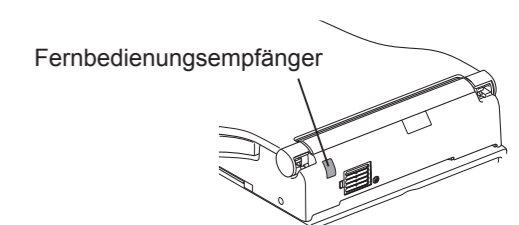
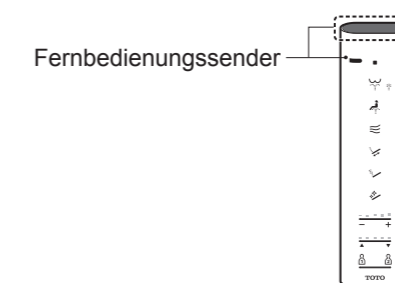
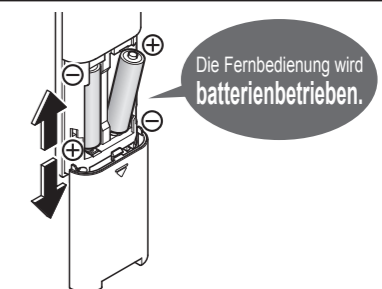

# Fehlersuche

Gesäßreinigung, Intimreinigung und Düse		
Problem	Bitte prüfen	Seitenverweis
Die Düse fährt nicht aus (oder kein Reinigungswasser tritt aus)	● Wenn die Temperatur niedrig ist, dauert es, bis die Düse nach dem Drücken der Taste auf der Fernbedienung herausfährt, weil das Wasser zunächst erwärmt werden muss.	-
	● Haben Sie 2 Stunden oder länger ohne Unterbrechung auf der Toilette gesessen? (Der Betrieb wird in diesem Fall aus Sicherheitsgründen eingestellt.) → Stehen Sie auf und setzen Sie sich wieder.	-
	● Falls der Wasserdruck deutlich abfällt, zum Beispiel wenn Wasser anderswo verwendet wird oder wenn die Wasserversorgung gestört ist, könnte die Funktion aus Sicherheitsgründen gestoppt werden. → Den Netzschalter auf AUS stellen und ca. 10 Sekunden Wartung, bevor er wieder eingeschaltet wird. Falls das gleiche Symptom erneut auftritt. → Es könnte eine Störung vorliegen. Wenden Sie sich an den TOTO Kundendienst (siehe Kontaktinformationen auf der Rückseite dieser Unterlage).	13
	● Wenn Sie sich auf den Toilettensitz setzen, ist er von etwas bedeckt oder befindet sich ein Toilettensitzüberzug darauf? Sitzen Sie so, dass Sie den Sitzsensor nirgendwo berühren? → Überprüfen Sie die Position des Sitzsensors und sitzen Sie so, dass Ihre Haut den Sitzsensor unmittelbar berührt.	9
	● Verwenden Sie eine Toilettensitzbezug, eine Toilettendeckelbezug oder einen Kindersitz? → Nehmen Sie alle Bezüge ab. Wird ein Kindersitz oder ein weicher Hilfssitz verwendet, muss dieser nach jedem Gebrauch entfernt werden.	9
Die Düse fährt aus, aber es tritt kein Reinigungswasser aus/Der Druck des Reinigungswassers ist niedrig	● Drücken Sie die "Düsenreinigung"-Taste? ● Wenn Sie die "Düsenreinigung"-Taste drücken, tritt "ewater+" um die Düse herum aus zur Reinigung der Düse. → Um die Düse im ausgefahrenem Zustand zu reinigen, führen Sie die "manuelle Düsenreinigung" aus.	30
	● Ist die Wasserversorgung ausgefallen? → Die "Anhalten"-Taste an der Fernbedienung drücken und Wartung, bis die Wasserversorgung wiederhergestellt ist.	-
	● Ist das Absperrventil geschlossen? → Das Absperrventil vollständig öffnen.	13
	● Entkalkungsmodus ausführen.	35
Das Reinigungswasser ist kalt	● Ist der Wasserdruck niedrig eingestellt?	15
	● Ist die Warmwasser-Temperatur auf "AUS" oder eine niedrige Stufe gestellt? ● Wenn die Temperatur der Wasserversorgung oder im Badezimmer niedrig ist, kann das Wasser beim ersten Sprühen kalt sein.	22
Die Funktion wird zwischendurch unterbrochen	● "Gesäßreinigung", "sanfte Gesäßreinigung" und "Intimreinigung" halten automatisch nach ungefähr 5 Minuten kontinuierlicher Verwendung. Dann blinken die "Strom"-LED (grün) und die Energy SAVER-LED (grün) auf dem Display des Aufsatzes etwa 60 Sekunden lang, während warmes Wasser erzeugt wird. → Wartung Sie, bis die LEDs auf dem Display des Aufsatzes kontinuierlich leuchten, und drücken Sie dann die Taste erneut.	-
	● Hat der Sitzsensor Schwierigkeiten, etwas zu erkennen? → Wenn Sie sich leicht erheben oder mehr auf der linken Seite des Sitzes sitzen, kann es vorkommen, dass der Sitzsensor Ihre Anwesenheit vorübergehend nicht erkennt.	9
Wasser tritt unerwartet aus der Düse aus	● Wenn Sie sich auf den Toilettensitz setzen, fließt einige Sekunden lang Wasser, während das Wasser aufgewärmt wird. ● Leuchtet die CLEAN-Anzeige kreisend? • "automatische Düsenreinigung" wird gestartet und die Düse gereinigt.	18



Warmlufttrocknung		
Problem	Bitte prüfen	Seitenverweis
Die Trocknertemperatur ist zu niedrig	● Ist die Trocknertemperatur auf niedrige Stufe gestellt?	22
Die Funktion wird zwischendurch unterbrochen	● Die Funktion hält automatisch nach 10 Minuten des kontinuierlichen Gebrauchs an. ● Ist die Erkennung durch den Sitzschalter schwierig? → Wenn Sie sich leicht erheben oder mehr auf der linken Seite des Sitzes sitzen, kann es vorkommen, dass der Sitzsensor Ihre Anwesenheit vorübergehend nicht erkennt.	- 9



  

Spülung*1		
Problem	Bitte prüfen	Seitenverweis
Bei nicht funktionierender Spülung	● Ist das Hauptabsperrventil und das Eckventil im Spülkasten vollständig geöffnet?	-
Das WC wird nicht gespült, auch wenn die Spültaste gedrückt wird	● Ist die Wasserversorgung ausgefallen? → Einen Eimer verwenden, um mit Wasser zu spülen.	62
	● Drücken Sie die Taste mehrmals hintereinander? (Nachdem die Spülung-Taste gedrückt wurde, wird der Befehl für 10 bis 20 Sekunden nicht angenommen.)	-
Das WC wird nicht automatisch gespült, oder die Spülung setzt verzögert ein (Automatische Spülung)	● Ist "Automatische Spülung" auf "AUS" eingestellt? → Auf "EIN" einstellen. ● Auch wenn "Automatische Spülung" auf "EIN" eingestellt ist, ist die Funktion in den folgenden Fällen nicht verfügbar. • 60 Sekunden nach der WC-Spülung. → Spülen nach 60 Sekunden mithilfe der Fernbedienung. • Wenn Sie weniger als 6 Sekunden lang auf dem Toilettensitz sitzen bzw. vor der Toilettenschüssel stehen. → Spülen Sie mit der Fernbedienung. • Wenn Sie vor der Toilettenschüssel stehen bleiben, nachdem Sie sie im Stehen benutzt haben. → Entfernen Sie sich von der Toilette und warten Sie etwa drei Sekunden lang. • Wenn Wassertropfen oder Schmutz den Personensensor stören. → Entfernen Sie jeglichen Schmutz, der den Personensensor verdeckt.	44 20 20
	● Wenn Sie sich auf den Toilettensitz setzen, ist er von etwas bedeckt oder befindet sich ein Toilettensitzüberzug darauf? Sitzen Sie so, dass Sie den Sitzsensor nirgendwo berühren? → Überprüfen Sie die Position des Sitzsensors und sitzen Sie so, dass Ihre Haut den Sitzsensor unmittelbar berührt.	9
	● Der Zeitpunkt der automatischen Spülung lässt sich ändern. (Nach etwa 10 Sekunden → nach etwa 5 oder 15 Sekunden)	44
Das WC spült selbsttätig	● Ist "Automatische Spülung" auf "EIN" eingestellt? → Sie können dies ausschalten. ● Hat der Sitzsensor Schwierigkeiten, etwas zu erkennen? → Wenn Sie sich leicht erheben oder mehr auf der linken Seite des Sitzes sitzen, kann es vorkommen, dass der Sitzsensor nichts erkennt und somit die automatische Spülung erfolgt, während Sie noch sitzen.	44 9

\*1 Außer bei TCF801CG, TCF803CG

# Fehlersuche

## Toilettensitz und Toilettendeckel (Automatisches Öffnen/Schließen)

Problem	Bitte prüfen	Seitenverweis
<b>Der Toilettendeckel öffnet sich nicht automatisch</b>	<ul style="list-style-type: none"> <li>Ist "Automatisches Öffnen/Schließen" auf "AUS" gestellt? → Auf "EIN" einstellen.</li> <li>Auch bei Einstellung auf "EIN" wird Automatisches Öffnen/Schließen etwa 15 Sekunden nach dem Schließen des Toilettensitzes oder Toilettendeckels nicht ausgeführt.               <ul style="list-style-type: none"> <li>Wenn der Toilettendeckel manuell geschlossen wurde (Für eine höhere Benutzerfreundlichkeit des Washlet-Sitzes ist ein Zeitintervall zwischen dem Schließen des Deckels und seinem nächsten Öffnen eingestellt.)</li> </ul> </li> <li>→ Bewegen Sie sich von der Toilette weg und warten Sie ca. 15 Sekunden, bevor Sie sich der Toilettenschüssel wieder nähern, oder öffnen und schließen Sie den Toilettendeckel von Hand.</li> <li>Ist die Funktion des Personensensors A gestört?               <ul style="list-style-type: none"> <li>Entfernen Sie jeglichen Schmutz, der den Personensensor A verdeckt.</li> </ul> </li> <li>Die korrekte Erfassung des Personensensors wird bei einer Raumtemperatur von über 30°C erschwert.               <ul style="list-style-type: none"> <li>Öffnen und schließen Sie ihn manuell.</li> </ul> </li> </ul>	46
	<ul style="list-style-type: none"> <li>Ist die Funktion "Verzögertes automatisches Öffnen" auf "30 Sekunden" oder "90 Sekunden" gestellt?</li> </ul>	48
	<ul style="list-style-type: none"> <li>Nachdem Sie den Netzschalter auf "EIN" gestellt haben, öffnet sich der Toilettendeckel ca. 10 bis 60 Sekunden lang nicht automatisch.               <ul style="list-style-type: none"> <li>Öffnen und schließen Sie den Deckel in dieser Zeit manuell.</li> </ul> </li> </ul>	-
	<ul style="list-style-type: none"> <li>Ist eine Toilettensitz- oder Deckelbezug angebracht?               <ul style="list-style-type: none"> <li>Nehmen Sie alle Bezüge ab.</li> </ul> </li> </ul>	9
<b>Der Toilettendeckel schließt sich nicht automatisch</b>	<ul style="list-style-type: none"> <li>Ist "Automatisches Öffnen/Schließen" auf "AUS" gestellt? → Auf "EIN" einstellen.</li> <li>In folgenden Fällen schließt sich der Toilettendeckel nach ca. 5 Minuten.               <ul style="list-style-type: none"> <li>Wenn Sie sich nicht auf den Toilettensitz gesetzt haben.</li> <li>Wenn Sie kürzer als sechs Sekunden auf dem Toilettensitz saßen.</li> <li>Wenn Sie kürzer als sechs Sekunden vor der Toilettenschüssel gestanden haben.</li> </ul> </li> <li>Wenn sie sich nicht automatisch schließen, obwohl "Automatisches Öffnen/Schließen" auf "EIN" eingestellt ist, ist die Erkennung des Personensensors möglicherweise fehlerhaft.               <ul style="list-style-type: none"> <li>Falls sich ein reflektierendes Objekt davor befindet, etwa ein Spiegel oder Glas, verschieben Sie das reflektierende Objekt oder verhängen Sie es mit einem Vorhang oder dergleichen.</li> </ul> </li> </ul>	46
	<ul style="list-style-type: none"> <li>Wenn sie sich nicht automatisch schließen, obwohl "Automatisches Öffnen/Schließen" auf "EIN" eingestellt ist, ist die Erkennung des Personensensors möglicherweise fehlerhaft.               <ul style="list-style-type: none"> <li>Falls sich ein reflektierendes Objekt davor befindet, etwa ein Spiegel oder Glas, verschieben Sie das reflektierende Objekt oder verhängen Sie es mit einem Vorhang oder dergleichen.</li> </ul> </li> </ul>	9
<b>Der Toilettendeckel öffnet sich selbsttätig</b>	<ul style="list-style-type: none"> <li>Ist der Sensor direktem Sonnenlicht ausgesetzt?               <ul style="list-style-type: none"> <li>Der Sensor darf keinem direkten Sonnenlicht ausgesetzt sein, da dies zu einer fehlerhaften Erkennung führen kann.</li> </ul> </li> <li>Gibt es eine Heizung innerhalb des Erkennungsbereichs des Personensensors?               <ul style="list-style-type: none"> <li>Sie darf sich nicht Erkennungsbereichs des Personensensors befinden.</li> </ul> </li> <li>Ist auch ein Urinal oder Waschbecken im Badezimmer vorhanden?               <ul style="list-style-type: none"> <li>Möglicherweise erkennt der Sensor Personen, die das Urinal verwenden, so dass sich der Toilettendeckel öffnet oder schließt.</li> </ul> </li> <li>Ist die Badezimmertür geöffnet, erkennt der Sensor möglicherweise, wenn Personen vor der Toilette vorbeigehen.</li> </ul>	9
	<ul style="list-style-type: none"> <li>Ist "Automatisches Öffnen/Schließen" auf "EIN" eingestellt?               <ul style="list-style-type: none"> <li>Sie können dies ausschalten.</li> </ul> </li> <li>Ist die Funktion "Verzögertes automatisches Schließen" auf "25 Sekunden" gestellt?</li> <li>Wenn Sie sich auf den Toilettensitz setzen, ist er von etwas bedeckt oder befindet sich ein Toilettensitzüberzug darauf?               <ul style="list-style-type: none"> <li>Sitzen Sie so, dass Sie den Sitzsensor nirgendwo berühren?</li> <li>Überprüfen Sie die Position des Sitzsensors und sitzen Sie so, dass Ihre Haut den Sitzsensor unmittelbar berührt.</li> </ul> </li> </ul>	46
<b>Der Toilettendeckel schließt sich selbsttätig</b>	<ul style="list-style-type: none"> <li>Ist "Automatisches Öffnen/Schließen" auf "EIN" eingestellt?               <ul style="list-style-type: none"> <li>Sie können dies ausschalten.</li> </ul> </li> <li>Ist die Funktion "Verzögertes automatisches Schließen" auf "25 Sekunden" gestellt?</li> <li>Wenn Sie sich auf den Toilettensitz setzen, ist er von etwas bedeckt oder befindet sich ein Toilettensitzüberzug darauf?               <ul style="list-style-type: none"> <li>Sitzen Sie so, dass Sie den Sitzsensor nirgendwo berühren?</li> <li>Überprüfen Sie die Position des Sitzsensors und sitzen Sie so, dass Ihre Haut den Sitzsensor unmittelbar berührt.</li> </ul> </li> </ul>	46
	<ul style="list-style-type: none"> <li>Wenn Sie sich auf den Toilettensitz setzen, ist er von etwas bedeckt oder befindet sich ein Toilettensitzüberzug darauf?               <ul style="list-style-type: none"> <li>Sitzen Sie so, dass Sie den Sitzsensor nirgendwo berühren?</li> <li>Überprüfen Sie die Position des Sitzsensors und sitzen Sie so, dass Ihre Haut den Sitzsensor unmittelbar berührt.</li> </ul> </li> </ul>	9
<b>Der Toilettensitz und der Toilettendeckel öffnen sich gleichzeitig</b>	<ul style="list-style-type: none"> <li>Ist die Funktion "Sitz/Deckel" auf "Sitzdeckel" gestellt?</li> </ul>	48
<b>Der Öffnungs- (oder Schließ-) vorgang hält an</b>	<ul style="list-style-type: none"> <li>Wenn der Deckel oder Sitz beim ersten Öffnen nach dem Einschalten des Netzschalters auf ein Hindernis stößt, stoppt er beim nächsten Mal möglicherweise auf halbem Weg oder schließt nur teilweise.               <ul style="list-style-type: none"> <li>Beseitigen Sie etwaige Hindernisse und stellen Sie den Netzschalter auf "AUS". Stellen Sie ihn nach ca. 5 Sekunden wieder auf EIN. Drücken Sie dann die Taste  "Öffnen und Schließen des Toilettensitzes".</li> </ul> </li> </ul>	13
	<ul style="list-style-type: none"> <li>Wenn der Deckel oder Sitz beim ersten Öffnen nach dem Einschalten des Netzschalters auf ein Hindernis stößt, stoppt er beim nächsten Mal möglicherweise auf halbem Weg oder schließt nur teilweise.               <ul style="list-style-type: none"> <li>Beseitigen Sie etwaige Hindernisse und stellen Sie den Netzschalter auf "AUS". Stellen Sie ihn nach ca. 5 Sekunden wieder auf EIN. Drücken Sie dann die Taste  "Öffnen und Schließen des Toilettensitzes".</li> </ul> </li> </ul>	14
<b>Die Öffnen-Zeitgabe wurde geändert</b>	<ul style="list-style-type: none"> <li>Bei Raumtemperaturen von über 30 °C, z. B. im Sommer, kann die Erkennung durch den Personensensor schwierig sein.</li> </ul>	9

## Toilettensitz und Toilettendeckel

Problem	Bitte prüfen	Seitenverweis
<b>Der Toilettensitz ist kalt</b>	<ul style="list-style-type: none"> <li>Ist die Einstellung der Toilettensitztemperatur ausgeschaltet oder auf eine niedrige Stufe eingestellt?</li> </ul>	22
	<ul style="list-style-type: none"> <li>Ist die Energiesparfunktion in Betrieb?               <ul style="list-style-type: none"> <li>Die Energiesparen-Funktion ist eingeschaltet ist, wenn am Haupt-Display die "Energiesparen"-LED eingeschaltet ist und die "Strom"-LED ausgeschaltet ist. Wenn Sie sich auf den Sitz setzen, wird die Toilettensitzheizung vorübergehend eingeschaltet, und der Sitz wird etwa 15 Minuten lang beheizt.</li> <li>Falls die Energiesparfunktion eingeschaltet ist, können Sie sie ausschalten.</li> </ul> </li> </ul>	24
	<ul style="list-style-type: none"> <li>Haben Sie längere Zeit gesessen?               <ul style="list-style-type: none"> <li>Nach etwa 20 Minuten Sitzen nimmt die Temperatur ab; nach etwa 1 Stunde wird die Heizung ausgeschaltet.</li> <li>Stehen Sie auf und setzen Sie sich wieder.</li> </ul> </li> </ul>	26
	<ul style="list-style-type: none"> <li>Ist ein Toilettensitz- oder Deckelbezug angebracht?               <ul style="list-style-type: none"> <li>Nehmen Sie alle Bezüge ab.</li> </ul> </li> </ul>	-
<b>Öffnen und Schließen mit der Fernbedienung nicht möglich</b>	<ul style="list-style-type: none"> <li>Ist ein Toilettensitz- oder Deckelbezug angebracht?               <ul style="list-style-type: none"> <li>Nehmen Sie alle Bezüge ab.</li> </ul> </li> </ul>	9
	<ul style="list-style-type: none"> <li>Wenn das automatische Öffnen eingestellt ist.               <ul style="list-style-type: none"> <li>Siehe "Funktioniert die Fernbedienung?"</li> </ul> </li> <li>Wenn auch automatisches Öffnen nicht funktioniert               <ul style="list-style-type: none"> <li>Möglicherweise ist der Toilettendeckel nicht ordnungsgemäß angebracht.</li> <li>Sorgen Sie für eine korrekte Anbringung.</li> </ul> </li> <li>Beim Betrieb unter Leuchtstoffröhren kann es zu einer falschen Erkennung kommen.</li> </ul>	67
<b>Wenn Sie die Taste zum "Öffnen und Schließen des Toilettensitzes" auf der Fernbedienung drücken, öffnet/schließt sich der Toilettendeckel.</b>	<ul style="list-style-type: none"> <li>Wenn auch automatisches Öffnen nicht funktioniert               <ul style="list-style-type: none"> <li>Möglicherweise ist der Toilettendeckel nicht ordnungsgemäß angebracht.</li> <li>Sorgen Sie für eine korrekte Anbringung.</li> </ul> </li> <li>Beim Betrieb unter Leuchtstoffröhren kann es zu einer falschen Erkennung kommen.</li> </ul>	34
	<ul style="list-style-type: none"> <li>Ist "Automatisches Öffnen/Schließen" auf "AUS" gestellt?               <ul style="list-style-type: none"> <li>Wenn die Funktion "Automatisches Öffnen/Schließen" auf "AUS" gestellt ist, öffnet/schließt die Taste "Öffnen und Schließen des Toilettensitzes" lediglich den Toilettendeckel. Drücken Sie die Taste "Öffnen und Schließen des Toilettensitzes" länger als 1 Sekunde, um den Toilettensitz zu öffnen/zu schließen.</li> <li>Sie können die Einstellung "Automatisch öffnen/schließen" auf "EIN" stellen, um sowohl Deckel als auch Sitz zu öffnen/zu schließen, wenn Sie die Taste "Öffnen und Schließen des Toilettensitzes" drücken.</li> </ul> </li> </ul>	-
	<ul style="list-style-type: none"> <li>Ist "Automatisches Öffnen/Schließen" auf "AUS" gestellt?               <ul style="list-style-type: none"> <li>Wenn die Funktion "Automatisches Öffnen/Schließen" auf "AUS" gestellt ist, öffnet/schließt die Taste "Öffnen und Schließen des Toilettensitzes" lediglich den Toilettendeckel. Drücken Sie die Taste "Öffnen und Schließen des Toilettensitzes" länger als 1 Sekunde, um den Toilettensitz zu öffnen/zu schließen.</li> <li>Sie können die Einstellung "Automatisch öffnen/schließen" auf "EIN" stellen, um sowohl Deckel als auch Sitz zu öffnen/zu schließen, wenn Sie die Taste "Öffnen und Schließen des Toilettensitzes" drücken.</li> </ul> </li> </ul>	14
	<ul style="list-style-type: none"> <li>Ist "Automatisches Öffnen/Schließen" auf "AUS" gestellt?               <ul style="list-style-type: none"> <li>Wenn die Funktion "Automatisches Öffnen/Schließen" auf "AUS" gestellt ist, öffnet/schließt die Taste "Öffnen und Schließen des Toilettensitzes" lediglich den Toilettendeckel. Drücken Sie die Taste "Öffnen und Schließen des Toilettensitzes" länger als 1 Sekunde, um den Toilettensitz zu öffnen/zu schließen.</li> <li>Sie können die Einstellung "Automatisch öffnen/schließen" auf "EIN" stellen, um sowohl Deckel als auch Sitz zu öffnen/zu schließen, wenn Sie die Taste "Öffnen und Schließen des Toilettensitzes" drücken.</li> </ul> </li> </ul>	46

## Energiesparen

Problem	Bitte prüfen	Seitenverweis
<b>Die "Energiesparen"-LED leuchtet nicht auf</b>	<ul style="list-style-type: none"> <li>Haben Sie den Netzschalter auf AUS gestellt oder gab es einen Stromausfall?               <ul style="list-style-type: none"> <li>Die "Energiesparen"-LED am Haupt-Display könnte erlöschen, wenn der Strom eingeschaltet wird, auch dann, wenn die Energiesparen-Funktion auf "EIN" steht. (Sie wird ungefähr 24 Stunden nach dem Erhalten der Einstellung eingeschaltet.)</li> </ul> </li> </ul>	-
<b>Die Zeitzuhr-Energiesparfunktion arbeitet nicht richtig</b>	<ul style="list-style-type: none"> <li>Haben Sie die Batterien der Fernbedienung ausgewechselt?               <ul style="list-style-type: none"> <li>"Zeitzuhr-Energiesparen" könnte abgebrochen werden, wenn die Batterien ausgetauscht werden.</li> <li>Stellen Sie "Zeitzuhr-Energiesparen" erneut auf die Zeit ein, zu der es starten soll.</li> </ul> </li> </ul>	26
<b>Die Funktion Automatisches Energiesparen+ oder Automatisches Energiesparen funktioniert nicht</b>	<ul style="list-style-type: none"> <li>Da die Funktion mehrere Tage benötigt, um die Nutzungsbedingungen kennenzulernen, und die Energiesparautomatik erst dann aktiviert wird, wird möglicherweise bei seltenerer Benutzung wenig Energie gespart.               <ul style="list-style-type: none"> <li>Prüfen Sie die Einstellung der Energiesparfunktion.</li> </ul> </li> </ul>	24

# Fehlersuche

DEODORIZER		
Problem	Bitte prüfen	Seitenverweis
Der DEODORIZER scheint nicht zu funktionieren	● Ist die Luftreinigung ausgeschaltet? → Einschalten.	52
	● Auch nach dem Setzen ist kein Betriebsgeräusch zu hören. → Setzen Sie sich ganz auf den Toilettensitz. Wenn Sie ein Betriebsgeräusch des DEODORIZER hören, aber dennoch Gerüche entstehen. → Den Luftreinigungsfilter reinigen.	9 31
	● Verwenden Sie einen separat erworbenen Luftauffrischer oder Deodorierer? • Dies kann die Wirksamkeit der Desodorierfunktion des Produkts beeinträchtigen oder es kann merkwürdige Gerüche verursachen. → Den Luftauffrischer oder Deodorierer entfernen.	-
Die automatische Luftreinigungsfunktion funktioniert nicht	● Ist der "AUTO POWER DEODORIZER" auf "AUS" gestellt? → Einschalten. ● Beginnt etwa 10 Sekunden nach dem Aufstehen vom Toilettensitz.	52 -

Hygiene		
Problem	Bitte prüfen	Seitenverweis
Das schwache Licht, das Licht für die Toilettenschüssel und die Reinigungsanzeige leuchten nicht auf.	● Ist die Einstellung auf "AUS"? → Auf "EIN" einstellen. ● Wenn die LED für die Reinigungsanzeige nicht leuchtet, müssen Teile ausgewechselt werden. Wenden Sie sich an den Installateur, Ihren Fachhändler oder an den Kundendienst von TOTO (die Kontaktdaten finden Sie auf der Rückseite).	54 -
Vor- und Nachsprühen funktionieren nicht	● Ist die Funktion "automatische Beckenbefeuchtung" auf "AUS" gestellt? → Auf "EIN" einstellen.	50
	● Folgende Funktionen sind bei geöffnetem Toilettensitz nicht funktionsfähig. • Ist die Funktion "Sitz/Deckel" der Option "Automatisch öffnen/schließen" auf "Sitz/Deckel" eingestellt? → Option auf "Deckel" stellen.	48
	● Sobald das Nachsprühen abgeschlossen wurde, funktioniert das Vorsprühen erst wieder nach 90 Sekunden. ● Entkalkungsmodus ausführen.	- 35
Der Sprühnebel wird spontan versprüht	● Wenn Personensensor A jemanden erkennt, wird die Funktion "automatische Beckenbefeuchtung" aktiviert und das Vorsprühen setzt ein. → Sie können die Funktion "automatische Beckenbefeuchtung" auf AUS stellen.	18 50
	● Wenn die Reinigungsfunktionen (z. B. Reinigung der Rück- und Vorderseite) für ca. 8 Stunden nicht verwendet werden, startet die Funktion "automatische Beckenbefeuchtung" und die Toilettenschüssel wird befeuchtet.	19
Vorsprühen/Nachsprühen ist schwach	● Entkalkungsmodus ausführen.	35

Sonstiges		
Problem	Bitte prüfen	Seitenverweis
Wasser tritt aus den Rohrverbindungen aus	● Wenn Verbindungsmuttern lose sind, müssen Sie mit einem Werkzeug wie etwa einem Universalschlüssel nachgezogen werden. → Wenn der Wasseraustritt nicht aufhört, das Absperrventil schließen und sich an den TOTO Kundendienst wenden (siehe Kontaktinformationen auf der Rückseite).	-
Die Anzeige auf der Fernbedienung erlischt	● Das Display schaltet sich aus, wenn länger als 60 Sekunden keine Taste der Fernbedienung gedrückt wird.	12
Der Aufsatz erzeugt ein Geräusch	Wenn Sie das Badezimmer betreten ● Wenn die Funktion "automatische Beckenbefeuchtung" eingeschaltet ist, hören Sie möglicherweise, wie die Toilettenschüssel durch das Vorsprühen befeuchtet wird, damit Schmutz nicht so leicht darin haften bleibt. → Sie können dies ausschalten.	50
	Wenn Sie auf dem Toilettensitz sitzen ● Eventuell hören Sie wie das Wasser aufgewärmt wird.	-
	Wenn der Toilettensitz besetzt ist ● Sie hören ein Betriebsgeräusch in Intervallen von einigen Sekunden, wenn die Selbstreinigungsfunktion richtig arbeitet.	-
	Wenn Sie sich nach dem Gebrauch vom WC entfernen ● Wenn "AUTO POWER DEODORIZER" auf "EIN" gestellt ist, werden Betriebsgeräusche erzeugt, während die Luftreinigungsleistung für 60 Sekunden nach dem Aufstehen vom Toilettensitz erhöht wird. → Sie können dies ausschalten. ● Wenn "automatische Düsenreinigung" an ist und die Reinigungsmodi (z.B. Geräßreinigung und Intimreinigung) benutzt wird, können Sie die Düse herausfahren und mit "ewater+" reinigen hören. → Sie können dies ausschalten.	18 52 18 50
	● Wenn die Funktion "automatische Beckenbefeuchtung" eingeschaltet ist, Sie auf dem Toilettensitz sitzen und die Toilette benutzen, hören Sie möglicherweise, wie die Toilettenschüssel innen mit "ewater+" besprüht wird. → Sie können dies ausschalten. ● Sie hören möglicherweise, dass die Düse ausgefahren und das im Produkt verbliebene Wasser aus dem Gehäuse abgelassen wird, wenn die Funktionen "automatische Düsenreinigung" und andere Funktionen ausgeführt werden. ● Möglicherweise hören Sie, wie Restwasser abgelassen wird. ● Sie könnten hören, wie der Ventilator den Aufsatz belüftet. (ca. 30 Minuten)	18 50 - - -
	Wenn das Produkt nicht benutzt wird (z.B. nachts) ● Wenn die Funktion "automatische Düsenreinigung" oder "automatische Beckenbefeuchtung" eingeschaltet ist und wenn Sie die Reinigungsfunktionen (z. B. Reinigung der Rück- und Vorderseite) für ca. 8 Stunden nicht verwendet haben, hören Sie möglicherweise folgende Geräusche: "automatische Düsenreinigung" : Das Geräusch bei der Düsenreinigung mit "ewater+" : Das Geräusch beim Ausfahren der Düse und beim ablassen von im Gerät verbliebenen Wasser nach dem Ausführen verschiedener Funktionen. "automatische Beckenbefeuchtung" : Das Geräusch beim Versprühen von "ewater+" in der Toilettenschüssel. → Sie können dies ausschalten.	50
	Die "Strom"-LED (Orange) und die "Energiesparen"-LED (Orange) auf dem Gerät blinken	● Wenn die "Strom"-LED (Orange) und die "Energiesparen"-LED (Orange) gleichzeitig blinken, sollte der Entkalkungsmodus ausgeführt werden. → Entkalkungsmodus ausführen.

# Technische Daten

Element		TCF802C2G TCF801CG	TCF804C2G TCF803CG	
Leistung		220 - 240 V Wechselstrom, 50 Hz		
Nennleistungsaufnahme		844 - 854 W	848 - 859 W	
Maximale Leistungsaufnahme		1455 - 1468 W <Wenn die Wassertemperatur 0 °C ist>	1460 - 1475W <Wenn die Wassertemperatur 0 °C ist>	
Warmwasserbereitung		Durchlauferhitzer		
Netzkabellänge		0.9 m		
Wasserschutzart		IPX4		
Reinigen	Sprühvolumen	Gesäßreinigung	Ca. 0,27 - 0,43 L/Min. <bei einem Wasserdruck von 0,20 MPa>	
		Sanfte Gesäßreinigung	Ca. 0,27 - 0,43 L/Min. <bei einem Wasserdruck von 0,20 MPa>	
		Intimreinigung	Ca. 0,29 - 0,43 L/Min. <bei einem Wasserdruck von 0,20 MPa>	
	Wassertemperatur		Einstellbarer Temperaturbereich: AUS, etwa 30 - 40 °C	
	Heizkapazität		1200 - 1428 W	
	Sicherheitsvorrichtung		Temperatursicherung	
Rückflussverhinderungsvorrichtung		Freier Auslauf (nach EN1717), Rückschlagventil gegen Vakuum		
Beheizter Sitz	Oberflächentemperatur		Einstellbarer Temperaturbereich: AUS, etwa 28 - 36 °C (Automatisches Energiesparen: ca 26 °C, Automatisches Energiesparen+: AUS)	
	Heizkapazität		55 - 65 W      59 - 71 W	
	Sicherheitsvorrichtung		Temperatursicherung	
DEODORIZER	Verfahren		O <sub>2</sub> -Desodorierung	
	Luftvolumenstrom		Normaler Modus: Ca. 0,09 m <sup>3</sup> /Min., Leistungsmodus: Ca. 0,16 m <sup>3</sup> /Min.	
	Leistungsaufnahme		Normaler Modus: Ca. 1,7 W, Leistungsmodus: Ca. 5,3 W	
Warmlufttrockner	Warmlufttemperatur <sup>*1</sup>		Einstellbarer Temperaturbereich: etwa 37 °C bis 55 °C	
	Luftvolumenstrom		Ca. 0,29m <sup>3</sup> /Min.	
	Heizkapazität		200 - 238 W	
	Sicherheitsvorrichtung		Temperatursicherung	
Wasserdruck		Minimal erforderlicher Wasserdruck: 0,1 MPa <dynamisch>, maximaler Wasserdruck: 1,0 MPa <statisch>		
Wassertemperatur		0 - 35 °C		
Betriebsumgebungstemperatur		0 - 40 °C		
Abmessungen		B 391 mm x T 579 mm x H 108 mm		
Gewicht		Ca. 8 kg		

\*1 Temperatur am Warmluftöffnung gemessen von TOTO.

# Sicherheitsrichtlinien

## Ein Toilettensitz mit Warmwasserreinigung ist ein elektrisches Gerät.

Die Weiterverwendung, nachdem eine Störung aufgetreten ist oder wenn seine Lebenszeit abgelaufen ist kann den Zustand der elektrischen Bauteile verschlechtern, Rauch verursachen oder zu einem Brand führen.

## Zur sicheren Verwendung des Toilettensitzes mit Warmwasserreinigung



Falls Ihnen etwas Ungewöhnliches am Produkt auffällt, verwenden Sie es nicht weiter und wenden Sie sich an den Installateur, den Händler oder die auf der Rückseite dieser Anleitung aufgeführte Kontaktadresse.

(Ein beschädigtes Produkt kann einen Brand, einen Stromschlag oder die Überflutung des Bodens mit Wasser verursachen.)

•Schalten Sie sofort die Stromversorgung aus und schließen Sie das Absperrventil.

# Garantie

## HERSTELLERGARANTIE DER TOTO EUROPE GMBH

### 1. Die Garantie der TOTO Europe GmbH

TOTO Europe GmbH (im Folgenden als "TOTO" bezeichnet) garantiert, dass die von ihr vertriebenen Produkte frei von Herstellungsfehlern bei normaler Verwendung und Service für die Dauer von zwei Jahren ab Kaufdatum sind. Diese Garantie erstreckt sich nur auf Endverbraucher.

"Endverbraucher" im Sinne dieser Garantie ist jede natürliche Person, die ein Rechtsgeschäft zu einem Zweck abgeschlossen hat, der weder ihrer gewerblichen noch ihrer beruflichen Tätigkeit zugerechnet werden kann, und die das Produkt nicht weiterverkaufen möchte.

Die vertraglichen oder gesetzlichen Rechte des Endverbrauchers gegenüber dem betreffenden Verkäufer und die gesetzlichen Rechte des Endverbrauchers gegenüber dem Hersteller des Produktes werden durch diese Garantie nicht berührt.

Durchgeführte Reparaturen, die seitens TOTO autorisiert waren, oder jeglicher Austausch von Produkten oder Produktteilen führen nicht zu einer Verlängerung der Garantiezeit und führen auch nicht dazu, dass die Garantiezeit erneut zu laufen beginnt, auch nicht sofern diese Garantiebedingungen dem Ersatzprodukt beiliegen.

### 2. Garantieleistung

TOTO garantiert, dass die TOTO-Produkte frei von Herstellungsfehlern sind. Die Beurteilung, ob ein Produkt defekt ist, wird danach beurteilt, wie der Stand der Technik zum Zeitpunkt der Herstellung des Produktes war.

TOTOs Verpflichtungen gemäß dieser Garantie beschränken sich nach TOTOs Ermessen auf Reparatur oder Ersatz von Produkten oder Produktteilen, die von TOTO als defekt angesehen werden, vorausgesetzt, dass solche Produkte gemäß der von TOTO zusammen mit dem Produkt herausgegebenen Gebrauchsanleitung sowie in Übereinstimmung mit allen anerkannten Anforderungen an eine fachmännische Installation installiert und verwendet wurden. TOTO behält sich das Recht vor, solche Untersuchungen vorzunehmen, die notwendig erscheinen, um die Ursache des Defektes herauszufinden. TOTO wird für die Reparatur, die Produkte oder Teile von Produkten im Rahmen der Garantiereparaturen bzw. Garantieaustauschen dem Endverbraucher nicht die Kosten berechnen.

### 3. Garantievoraussetzungen

Voraussetzung für einen Garantieanspruch ist, dass TOTO die Rechnung, zum Beispiel als Kopie, zur Verfügung gestellt wird, aus der das Kaufdatum, die Rechnungsnummer, der Name und die Adresse des Endverbrauchers, der Name und die Adresse des Verkäufers hervorgehen. TOTO kann verlangen, dass der Endverbraucher Fotos zur Verfügung stellt, die entweder den Schaden und/oder die Art des Anschlusses an das Stromnetz oder an die Frisch- und die Brauchwasserleitungen zeigen. Soweit TOTO dies verlangt, ist die Vorlage solcher Fotos ebenfalls Garantievoraussetzung. Ein Anspruch gemäß dieser Garantie setzt voraus, dass die beanstandeten Produkte ordnungsgemäß und gemäß der Gebrauchsanleitung, die TOTO den Produkten mitliefert, sowie in Übereinstimmung mit allen anerkannten Anforderungen an eine fachmännische Installation installiert und verwendet wurden und hierbei die entsprechenden Gesetze und sonstigen rechtlichen Bestimmungen eingehalten wurden.

Wenn der Endverbraucher geltend macht, dass das gekaufte Produkt defekt ist, hat der Endverbraucher bei Kauf von einem Installateur diesen Installateur zu kontaktieren. In allen anderen Fällen kann der Endverbraucher seinen jeweiligen Verkäufer oder ein von TOTO autorisiertes Service Center oder TOTO selbst kontaktieren. Die Anzeige des geltend gemachten Fehlers hat innerhalb einer angemessenen kurzen Zeit nach der Entdeckung des Fehlers zu erfolgen, spätestens jedoch bevor die Garantiezeit abgelaufen ist.

### 4. Ausschluss der Garantie

Diese Garantie gilt nicht hinsichtlich der folgenden Punkte:

- a) Schäden oder Verluste durch Feuer, Erdbeben, Flut, Gewitter oder andere Fälle von höherer Gewalt, Immissionen, Gasschäden (Schwefelwasserstoff), Salzsäuren oder anormale Spannung,
- b) Schäden oder Verluste durch Installation, die nicht gemäß der Gebrauchsanleitung oder gemäß anerkannten Anforderungen an eine fachmännische Installation erfolgte, unsachgemäße, falsche oder missbräuchliche Benutzung oder Nichtbeachtung der TOTO-Gebrauchsanleitung oder der Hinweisschilder auf dem Produkt oder unsachgemäße Pflege des Produktes entgegen der Gebrauchsanleitung,
- c) Schäden oder Verluste durch Änderungen, Zerlegen oder Zerstörung des Produktes,
- d) Schäden oder Verluste durch Ablagerungen oder Fremdkörper, die in dem Wassersystem enthalten sind,
- e) Schäden oder Verluste aufgrund der Wasserqualität in der Einsatzregion des Produktes,
- f) Schäden oder Verluste durch Umplatzierung nach der Installation oder schädliche Umgebung,
- g) Schäden oder Verluste, die durch andere Umstände hervorgerufen werden als vom Produkt selbst, wie zum Beispiel durch Eingriffe in die Bausubstanz,
- h) Schäden oder Verluste, die durch Bisse von Tieren oder Insekten wie Mäuse hervorgerufen werden oder durch Reste von toten Tieren oder Insekten,
- i) Schäden oder Verluste durch Einfrieren des Produktes,
- j) Schäden oder Verluste durch unsachgemäße Energieversorgung, die im Hinblick auf Spannung, Frequenz oder Sicherung den regulatorischen Anforderungen an die Stromversorgung im Haushalt nicht entspricht oder elektromagnetische Wellen, die außerhalb des Produktes hervorgerufen werden wie von Stromleitungen und peripheren Geräten,
- k) Schäden oder Verluste durch Anbringung des Produktes an sich bewegenden Fahrzeugen wie Autos und Schiffe,
- l) Schäden oder Verluste durch Verwendung von Batterien etc.,
- m) Schäden oder Verluste durch Abnutzung von Dingen der täglichen Instandhaltung (Luftreinigungsfilter, Ablaufventil, etc.),
- n) falls Ersatzteile für Reparaturarbeiten oder zur Pflege und Instandhaltung des Produktes verwendet werden, die keine originalen Ersatzteile von TOTO sind,
- o) der Defekt wurde hervorgerufen durch Transport oder Installation des Produktes,
- p) das Produkt ist ein Ausstellungsprodukt / Anschauungsprodukt / ehemaliges Ausstellungsprodukt / ehemaliges Anschauungsprodukt,
- q) falls Verbrauchsstoffe (z. B. Filter, Filterkartuschenpatronen oder Batterien) oder Materialien der üblichen Abnutzung (wie Dichtungen oder Schläuche) betroffen sind,
- r) falls der Defekt durch einen Bruch zerbrechlicher Teile (z. B. Sensorfenster oder kleinen Klappen) hervorgerufen wurde,
- s) falls der Defekt darauf zurückzuführen ist, dass der Schaden an dem Produkt vorsätzlich oder fahrlässig durch den Endverbraucher oder einen Dritten hervorgerufen wurde.

In jedem einzelnen Fall wird TOTO beurteilen, ob der Endverbraucher einen Anspruch aufgrund der Garantie hat. Falls TOTO den geltend gemachten Anspruch als berechtigt ansieht, aus diesem Grunde das betreffende Produkt untersucht und es sich sodann herausstellt, dass kein Defekt oder kein Anspruch aus der Garantie vorlag, behält sich TOTO das Recht vor, dem Endverbraucher die Kosten in Rechnung zu stellen, die durch den Besuch seitens TOTO bzw. eines von TOTO beauftragten Unternehmens bei dem Endverbraucher und den geleisteten bzw. beabsichtigten Dienstleistungen entstanden sind. Falls der Endverbraucher beweisen kann, dass es für ihn nicht ersichtlich sein konnte, dass die Voraussetzungen für einen Anspruch aufgrund dieser Garantie nicht vorlagen, wird TOTO dem Endverbraucher die Kosten, die durch TOTOs Besuch bei dem Endverbraucher und den geleisteten bzw. beabsichtigten Dienstleistungen entstanden sind, nicht in Rechnung stellen. In dem Fall, dass TOTO den Defekt nicht auf der Grundlage der Garantie beseitigt, wird TOTO dem Endverbraucher die tatsächlich angefallenen Kosten (Material, Arbeit, Reise) in Rechnung stellen.

Sollte der Endverbraucher der Ansicht sein, dass er aufgrund anderer Garantien weitere Ansprüche hat, so hat er dies glaubhaft zu machen und TOTO wird diese Ansprüche prüfen.

### 5. Räumlicher Geltungsbereich der Garantie

Diese Garantie ist ausschließlich in der Europäischen Union sowie der Schweiz gültig. Wenn ein Produkt in einem Land der Europäischen Union installiert ist, in dem es weder eine TOTO-Vertriebsgesellschaft noch einen TOTO-Vertriebspartner gibt, hat der Endverbraucher für die Überprüfung des Garantiefalles ein Installationsunternehmen vorzuschlagen, das vergleichbaren Qualitätsanforderungen genügt.

### 6. Anwendbares Recht

Diese Garantie unterliegt dem Recht der Bundesrepublik Deutschland mit Ausnahme der Vorschriften über die Anwendung des internationalen Privatrechts und des UN-Kaufrechts.

Diese schriftliche Garantiezusage ist die einzige Garantie, die TOTO gewährt. Dem Endkunden steht im Rahmen dieser Garantiebestimmungen lediglich das Recht auf Reparatur oder Umtausch zu, wie sie in dieser Garantie vorgesehen sind. TOTO ist nicht haftbar zu machen für Nutzungsausfälle des Produktes oder für andere beiläufig entstandene Schäden, konkrete Schäden oder Folgeschäden sowie für die dem Endkunden entstehenden Kosten, Arbeitskosten oder andere Kosten aufgrund Installation oder Demontage sowie Reparaturkosten und jegliche anderen nicht extra aufgeführten Kosten.

TOTO Europe GmbH  
Zollhof 2  
40221 Düsseldorf  
Deutschland

# Wichtige Informationen für den Benutzer

# MEMO



Wenn Sie dieses Produkt entsorgen, geben Sie es nicht in den allgemeinen Hausmüll. In Übereinstimmung mit der Gesetzgebung, die eine entsprechende Behandlung, Aufbereitung und Wiederverwertung vorschreibt, gibt es für gebrauchte Elektroprodukte ein gesondertes Sammelsystem.

Private Haushalte in den EU-Mitgliedstaaten, in der Schweiz und in Norwegen können ihre gebrauchten Elektroprodukte kostenfrei in den vorgesehenen Sammelstellen oder beim Einzelhändler (beim Kauf eines ähnlichen Neugeräts) abgeben. In allen anderen Ländern erkundigen Sie sich bitte bei den örtlichen Behörden nach der ordnungsgemäßen Entsorgung. Dadurch stellen Sie sicher, dass das entsorgte Produkt ordnungsgemäß behandelt, aufbereitet und wiederverwertet wird, wodurch mögliche negative Auswirkungen auf die Umwelt und die Gesundheit vermieden werden.

Geben Sie nur restentleerte Batterien zur Entsorgung. Batterien gehören nicht in den Hausmüll, sondern müssen an einer entsprechenden Sammelstelle oder im Geschäft zurückgegeben werden.